



TNC7 basic

Kompakte Bahnsteuerung für Fräs- und Bohrmaschinen

www.heidenhain.de/cnc-steuerungen

Inhalt



Wo ist sie einsetzbar?	Intuitiv, aufgabenorientiert und individuell TNC-Bahnsteuerung für Fräs- und Fräs-Dreh-Maschinen	4
Wie sieht sie aus?	Übersichtlich und anwenderfreundlich Moderne Multitouch-Bedienung Funktionale Benutzeroberfläche	6
Was kann sie?	Programmieren, editieren, testen Mit der TNC7 basic haben Sie alle Möglichkeiten	10
	Rüstzeiten minimieren Die TNC7 basic macht das Einrichten einfach	11
	Automatisiert bearbeiten Die TNC7 basic misst, verwaltet und kommuniziert automatisiert Globale Programmeinstellungen (Option) Palettenverwaltung und Mehrfachbearbeitung	14
Wie wird sie programmiert?	Intelligent bearbeiten Dynamische Kollisionsüberwachung DCM (Option) Dynamische Kollisionsüberwachung DCM Version 2 (Option)	16
	Konturtreu, schnell und zuverlässig bearbeiten Dynamic Precision Die TNC7 basic führt das Werkzeug optimal 3D-Konturen bearbeiten und vermessen	19
	Maschinengenauigkeit prüfen und optimieren Drehachsen einfach vermessen mit KinematicsOpt (Option) Überwachungsfunktionen	25
Wie wird sie programmiert?	In der Werkstatt programmieren Eindeutige Funktionstasten für komplexe Konturen Grafisches Programmieren Praxisgerechte Zyklen für wiederkehrende Bearbeitungen Praxisgerechte Drehzyklen (Option) Praxisgerechte Funktionen zum Schleifen und Abrichten (Option) Programmierte Konturelemente wieder verwenden Grafische Unterstützung in jeder Situation Alle Informationen schnell verfügbar	27
	Intelligent bearbeiten Dynamic Efficiency Aktive Ratter-Unterdrückung ACC (Option) Adaptive Vorschubregelung AFC (Option) Beliebige Konturnuten im Wirbelfräsverfahren herstellen Ausräumprozesse optimieren mit OCM (Option)	34
	Offen für externe Informationen Die TNC7 basic verarbeitet CAD-Dateien Durchgängig digitales Auftragsmanagement mit Connected Machining	39
Welches Zubehör gibt es?	Werkstücke vermessen Einrichten, Bezugspunkt-Setzen und Messen mit schaltenden Tastsystemen	44
	Werkzeuge vermessen Länge, Radius und Verschleiß direkt in der Maschine erfassen	45
	Effizientes Einfahren von NC-Programmen Override Controller OC 310	46
	Positionieren mit dem elektronischen Handrad Feinfühliges Verfahren der Achsen	47

Die in diesem Prospekt beschriebenen Funktionen und technischen Daten gelten für die TNC7 basic mit NC-SW 81762x-18

Intuitiv, aufgabenorientiert und individuell TNC-Bahnsteuerung für Fräsmaschinen

Seit über 45 Jahren bewähren sich die TNC-Steuerungen von HEIDENHAIN im täglichen Einsatz an Fräsmaschinen, Bearbeitungszentren und Bohrmaschinen. In diesem Zeitraum wurden die Steuerungen kontinuierlich weiterentwickelt. Das nächste Steuerungslevel unterstützt den Anwender von der ersten Idee bis zum Finish des Werkstücks:

- Bei der Einzelteil- oder der Serienproduktion
- Bei komplexen Konturen oder einfachen Nuten
- Beim Einrichten oder Abarbeiten

Aufgabenorientierte Unterstützung

Die gesamte Anwenderführung ist darauf ausgelegt, Sie im Arbeitsalltag bestmöglich zu unterstützen. Sie bedienen hochkomplexe Anwendungen intuitiv direkt am Touchscreen. Viele eingebundene Lösungen für Standardaufgaben erleichtern die tägliche Arbeit. Speziell entwickelte Antastzyklen führen Sie Schritt für Schritt durch den Antastvorgang.

Intelligente Lösungen

Die TNC7 basic macht Zerspanen noch einfacher – vom Programmieren über das Testen und Einrichten bis zum Abarbeiten der Werkstücke. Die TNC7 basic unterstützt Sie aufgabenorientiert – von der ersten Idee bis zum fertigen Werkstück mit durchdachten Lösungen. Etwa mit der grafischen Programmierung: Sie zeichnen das Werkstück direkt am Touchscreen. Die TNC7 basic übersetzt die Zeichnung für Sie in Klartext. Und das bei bester Performance.

Maßgeschneiderte Benutzeroberfläche

Die TNC7 basic kann individualisiert werden: Sie hinterlegen Favoriten und entscheiden selbst, wo die Statusinformationen im Dashboard oder die Arbeitsbereiche angezeigt werden – für Ihre gesamte Werkstatt, einzelne Teams oder jeden einzelnen Anwender. So haben Sie immer genau die Inhalte im Blick, die Sie gerade brauchen. Und die Maschine ist bei jedem einzelnen Arbeitsschritt deutlich einfacher zu bedienen.



Kompakt und übersichtlich

Die TNC7 basic ist eine kompakte und vielseitige Bahnsteuerung mit bis zu fünf gesteuerten Achsen sowie geregelter Spindel. Aufgrund ihres anwenderfreundlichen Bedienkonzeptes und ihres Leistungsumfanges eignet sie sich ganz besonders zum Einsatz an Universalfräsmaschinen für folgende Anwendungen:

- Einzel- und Serienfertigung
- Werkzeugbau
- Allgemeinen Maschinenbau
- Forschung und Entwicklung
- Prototypenbau und Versuchswerkstätten
- Reparaturabteilungen
- Lehr- und Ausbildungsstätten

CAD-Viewer im Standard

Lassen Sie sich Ihre CAD-Daten im .step oder .iges-Format direkt an der TNC7 basic anzeigen.

Der bereits im Standard integrierte CAD-Viewer kann viele gängige 3D-Formate öffnen und auf dem Bildschirm der TNC7 basic darstellen.

Advanced Dynamic Prediction (ADP)

Für anspruchsvolle Fräsbearbeitungen bietet die TNC7 basic die Funktion ADP. Damit wird die Bewegungsführung für alle Vorschubachsen optimiert. So erreichen Sie mit der TNC7 basic eine noch höhere Oberflächenqualität und Konturtreue.

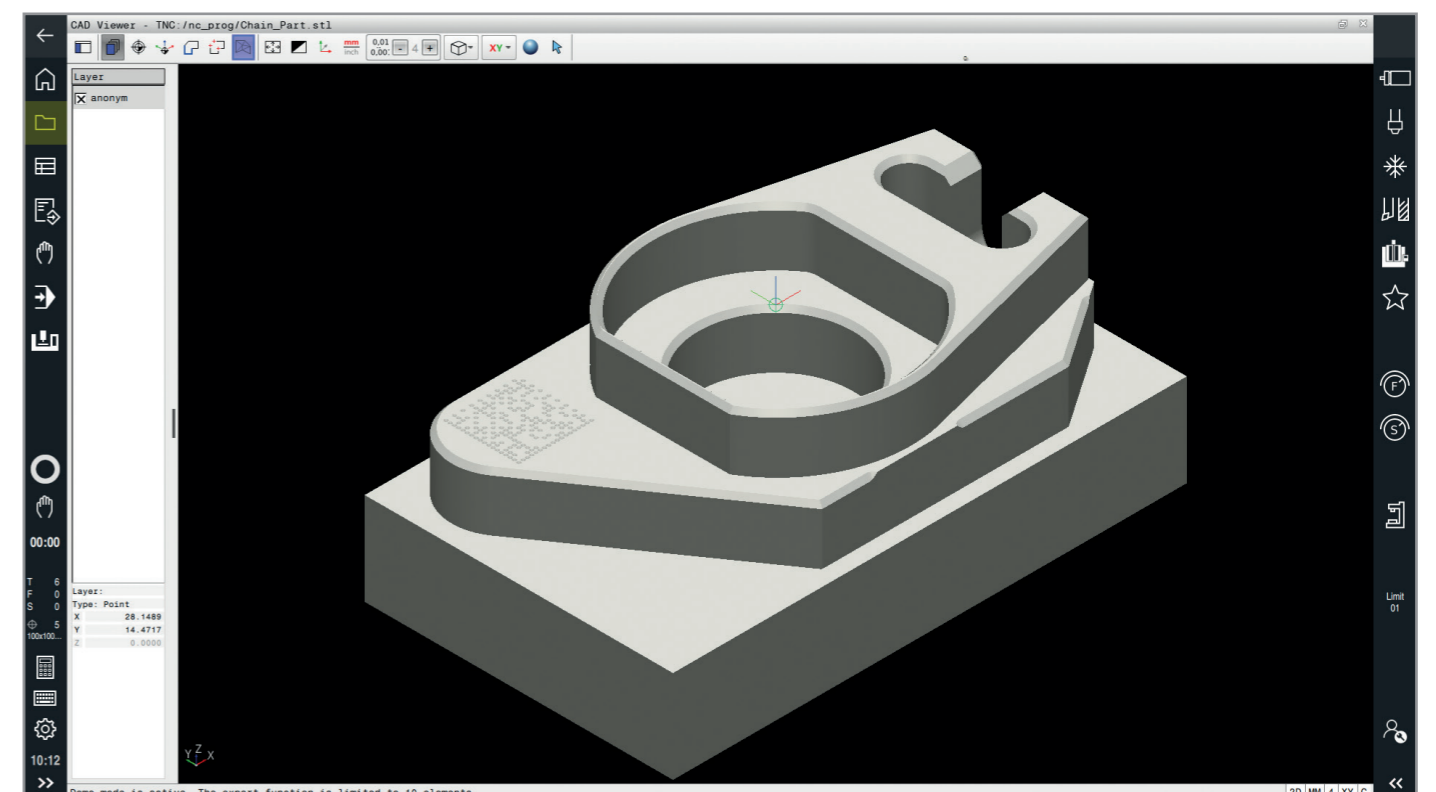

Übersichtlich und anwenderfreundlich

Moderne Multitouch-Bedienung

Bildschirm

Der 16" Full HD Bildschirm zeigt übersichtlich alle Informationen, die zur Programmierung, Bedienung und Kontrolle von der Steuerung benötigt werden. Die TNC7 basic bietet neben der umfangreichen Funktionsausstattung maximale Flexibilität für den Arbeitsalltag. Der Bildschirminhalt lässt sich vom Anwender optimal an die jeweilige Aufgabe anpassen. Damit ermöglicht die TNC7 basic individuelle Lösungen, die sich perfekt an die Anforderungen von Betrieb, Team oder einzelnen Anwendern anpassen lassen. Zusätzliche Informationen bietet der EmbeddedWorkspace. Neben den gewohnten Arbeitsbereichen, steht ein zusätzlicher Arbeitsbereich oder eine zusätzliche Betriebsart zur Verfügung. Somit können entfernte Desktops und Anwendungen nahtlos direkt in die TNC7 basic Benutzeroberfläche eingebettet werden.

Bedienfeld

Mit ihrem optimierten Bedienkonzept setzt die TNC7 basic Maßstäbe im effizienten und gleichzeitig ergonomischen Arbeiten an einer Werkzeugmaschine. Das Bedienkonzept der TNC7 basic ist vollständig und durchgängig Touch-optimiert. Sie drehen Grafiken, wählen Funktionen und navigieren mit Tipp- und Wischbewegungen – direkt und dynamisch am Touchscreen. Dabei verzichten Sie nicht auf Komfort und Ergonomie einer Bedienung über Tastatur und Track-Ball. Die Maschinenbedienfeld-Tasten haben eine robuste Haptik, womit sich Maschinenfunktionen präzise bedienen lassen. Mit der Alpha-Tastatur geben Sie Kommentare komfortabel ein. Durch die reduzierte Tastaturliefe ist der Anwender nah am Steuerungsbildschirm positioniert. Alle Bildschirmbereiche sind so per Hand gut erreichbar – ideal für eine ergonomische Touch-Bedienung.



- TNC-Leiste** mit Zurück, Betriebsarten Statusübersicht, Taschenrechner, Bildschirmstastatur, Einstellungen, Datum und Uhrzeit
- Informationsleiste** mit aktiver Betriebsart, Benachrichtigungsmenü
- Anwendungsleiste** mit Reiter der geöffneten Anwendungen, Auswahlmenü für Arbeitsbereiche
- Arbeitsbereiche**
- Maschinenherstellerleiste**
- Funktionsleiste** mit Schaltflächen und Auswahlmenü für Schaltflächen
- Alpha-Tastatur** für Kommentare und PC-Tastensatz zum Bedienen von Betriebssystem-Funktionen
- USB-Anschluss** für zusätzliche Datenspeicher oder Zeigergeräte
- Trackball und Maustasten** für eine leichte Bedienung
- Achswahl-Tasten und Zehnerblock**
- Funktionstasten** für Programmierbetriebsarten, Maschinenbetriebsarten, TNC-Funktionen, Verwalten und Navigation
- Override-Potentiometer** für Vorschub und Spindeldrehzahl
- Maschinenbedienfeld** mit Clips-Tasten und Leuchtdioden

Ergonomisches und robustes Design

Die eloxierte Oberfläche der Tastatureinheit ist besonders widerstandsfähig gegen chemische und mechanische Einwirkungen. Beschriftungen auf der Tastatur wie z. B. die Potentiometer-Skala sind in die Oberfläche graviert und zeichnen sich deshalb durch hohe Kratz- und Abriebfestigkeit aus.

Durchgängige Touch-Bedienung

Die TNC7 basic ist perfekt per Touch-Gesten bedienbar. Dabei reagiert die Benutzeroberfläche sehr performant auf alle Eingaben. Die Touch-Bedienung läuft so flüssig, präzise und vertraut wie am Smartphone oder Tablet-PC. Selbst komplexe 3D-Modelle bewegen oder zoomen Sie flüssig und mit bekannten Gesten.

Werkstück und Arbeitsraum bildet die TNC7 basic in jeder Aufgabe virtuell nach, so dass der Anwender durchgängig über 3D-Ansichten unterstützt wird. Die für das ergonomische Arbeiten an der Maschine optimierten Bedienkomponenten runden das Konzept der TNC7 basic ab.

Praxistauglicher Touchscreen

Der Touchscreen ist mit der Schutzklasse IP54 für raue Werkstattbedingungen konzipiert:

- Staubgeschützt
- Spritzwassergeschützt
- kratzfest

Falls Sie den Bildschirm reinigen möchten, können Sie einfach den Bildschirmreinigungsmodus anwählen. Damit wird der Bildschirm gesperrt, um eine ungewollte Bedienung zu verhindern.

Gesten für die Multitouch-Bedienung

Der Bildschirm der TNC7 basic kann mit Gesten, die Sie von ihrem Smartphone oder Tablet gewohnt sind, bedient werden. So können Sie beispielsweise die Grafik mit zwei Fingern vergrößern oder verkleinern. Durch Wischen navigieren Sie in Menüs besonders schnell.

Symbol	Geste
	Tippen
	Doppelt tippen
	Halten
	Wischen
	Ziehen
	Ziehen mit zwei Fingern
	Aufziehen
	Zuziehen

Funktionale Benutzeroberfläche

Eine übersichtliche Bildschirmdarstellung ist neben einer ergonomischen Tastatur mit eindeutigem Layout das A und O für ein sicheres und ermüdungsfreies Arbeiten. Leitsätze, denen HEIDENHAIN-Steuerungen seit jeher gerecht werden. Dennoch weist die TNC7 basic eine Reihe erwähnenswerter Merkmale auf, die das Arbeiten mit der Steuerung noch einfacher und benutzerfreundlicher gestalten.

Unterschiedliche Aufgaben erfordern auch individuelle Arbeitsumgebungen. Mit der TNC7 basic können Sie den Bildschirminhalt ganz nach Ihren Wünschen anpassen. Der Anwender hinterlegt Favoriten und entscheidet selbst, wo wichtige Statusinformationen oder Arbeitsbereiche angezeigt werden – für die gesamte Werkstatt, einzelne Teams oder jeden einzelnen Anwender. Unnötige Teile können ausgeblendet und bestimmte Inhalte je nach Anwendungsfall in den Vordergrund gestellt werden. Zudem sind die Einstellmöglichkeiten leicht zugänglich, da sie nicht in Maschinenparametern versteckt sind. Mithilfe von Konfigurationen kann jeder Bediener individuelle Anpassungen der Steuerungsoberfläche speichern und aktivieren.

Die Benutzeroberfläche der TNC7 basic ist darauf ausgelegt, Sie im Arbeitsalltag bestmöglich zu unterstützen – einfach und schnell zum Ergebnis! Dabei bietet Ihnen das formularbasierte und dialoggeführte Nutzer-Interface perfekten Bedienkomfort bei optimaler Orientierung. Die TNC7 basic erreicht dieses Level über eine perfekt per Touch-Gesten bedienbare Software. Sie zoomen, drehen Grafiken, wählen Funktionen und navigieren mit Tipp- und Wischbewegungen direkt und dynamisch am Touchscreen.

Modernes Design

Die Benutzeroberfläche der TNC7 basic verfügt über ein moderneres Erscheinungsbild mit aufgabenorientierter Aufteilung und einer homogen wirkenden Schriftart. Unterschiedliche Bildschirmbereiche sind klar voneinander getrennt und die Betriebsarten sind zusätzlich mit den jeweiligen Betriebsartensymbolen gekennzeichnet. Mit der TNC- und Informationsleiste haben Sie stets den perfekten Überblick und navigieren zielsicher. Die TNC7 basic ermöglicht Ihnen eine individuelle Anordnung der TNC- und Maschinenherstellerleiste, z. B. wechseln zwischen Links- und Rechtshändermo-

us. Damit der Anwender auch in dunklen Arbeitsumgebungen entspannt an seiner Steuerung arbeiten kann, verbessert der neue Dunkelmodus die Lesbarkeit am Touchscreen der TNC7 basic. Um Fehlermeldungen in Bezug auf ihre Wichtigkeit besser voneinander unterscheiden zu können, zeigt die TNC7 basic diese in kategorisierenden Farben an. Zudem wird noch ein ebenfalls farblich differenzierendes Warn-dreieck angezeigt. Programmierfehler werden sogar direkt im NC-Programm hervorgehoben.

Funktionsübersicht mit smartSelect

Wählen Sie dialogunterstützt schnell und einfach Funktionen in einem zentralen Fenster aus. Eine Baumstruktur zeigt alle Unterfunktionen an, die im aktuellen Betriebszustand der Steuerung definierbar sind. Zusätzlich blendet die TNC im linken Teil des Fensters Favoriten und die zuletzt verwendeten Funktionen ein. So können Sie ganz einfach Ihre häufig verwendeten Funktionen als Favoriten markieren. Zudem stehen NC-Funktionen zur Definition von Bahnfunktion, Label, Werkzeugaufwurf, Zyklus, Sonder-, Parameter- oder Zusatzfunktion zur Verfügung.

Einfache Bedienung

Neueinsteiger finden sich mit den aufgabenorientierten Betriebsarten und der perfekten visuellen Darstellungen sehr schnell zurecht. Aber auch erfahrene TNC-Anwender behalten den Überblick. Denn natürlich sind die bewährten Funktionstasten weiterhin verfügbar, z. B. Navigations-, Betriebsarten- oder Achswahl-tasten. Die TNC7 basic ist nicht nur sehr intuitiv. Sie bietet zusätzlich kurze Trainingsvideos, die Schritt für Schritt neue Funktionen anschaulich erklären.

Eine Besonderheit der TNC7 basic ist die Betriebsart Start, die Ihnen einen einfachen und direkten Zugang zu den für Sie wichtigen Funktionen ermöglicht, z. B. über eine Suchfunktion oder Auswahl häufig verwendeter Funktionen. Mit Favoriten für Dateien, Zyklen, Statusparameter usw. haben Sie immer alle erforderlichen Daten und Anwendungen parat. Selbstverständlich stehen Ihnen auch jederzeit die gängigen Tastenkombinationen zur Verfügung, z. B. Kopieren, Einfügen sowie Rückgängig machen.

Übersichtliche Programmdarstellung

Der Inhalt einer Programmzeile kann recht umfangreich sein:

- Zeilennummer
- Programmfunktion
- Eingabewert
- Kommentar

Damit Sie auch in komplexen Programmen immer den Überblick behalten, sind bei der TNC7 basic die einzelnen Programmelemente farblich unterschiedlich gestaltet. So sehen Sie auf einen Blick, welche Eingabewerte editierbar sind. Auf einer TNC7 basic können Sie zudem mehrere NC-Programme gleichzeitig öffnen, um beispielsweise Inhalte zu vergleichen oder zu übernehmen.

Mit der Gliederungsfunktion navigieren Sie zielgerichtet und effizient im NC-Programm. Die Steuerung erstellt eine Gliederung mit konfigurierten Elementen, z. B. Werkzeugwechsel, NC-Funktionen, Zyklen. Über diese Gliederungspunkte springen Sie direkt zu der entsprechenden Stelle im NC-Programm. Programmaufrufe (CALL PGM) können zudem als neuer Reiter geöffnet werden.

Für besonders komfortables Arbeiten sorgen die NC-Bausteine der TNC7 basic. Mit ihnen kann der Anwender beliebige Abschnitte aus NC-Programmen, die er häufig verwendet, speichern und jederzeit in andere Programme einfügen.

Datei- und Tabellenverwaltung

In der Dateiverwaltung der TNC7 basic können Sie mehrere Ordner öffnen und beliebig zwischen den Fenstern wechseln. Auch hier stehen Ihnen Funktionen wie Wiederholen, Rückgängig, Kopieren und Einfügen zur Verfügung. Falls Sie unbeabsichtigt Dateien gelöscht haben, können Sie diese über die Papierkorbfunktion wieder herstellen. Mit der Tabellenverwaltung können Sie mehrere Tabellen gleichzeitig öffnen und jederzeit zwischen diesen wechseln. Der Tabelleneditor bietet Ihnen weitere praxisrelevante Hilfsmittel. Beispielsweise können Sie in der Werkzeugverwaltung mit der Sortier- und Suchfunktion alle Werkzeuge nach den unterschiedlichen Werkzeugtypen sortieren lassen. Ihre Tabellenformulare können Sie sich mit der Favoritenauswahl jederzeit ganz individuell zusammenstellen.

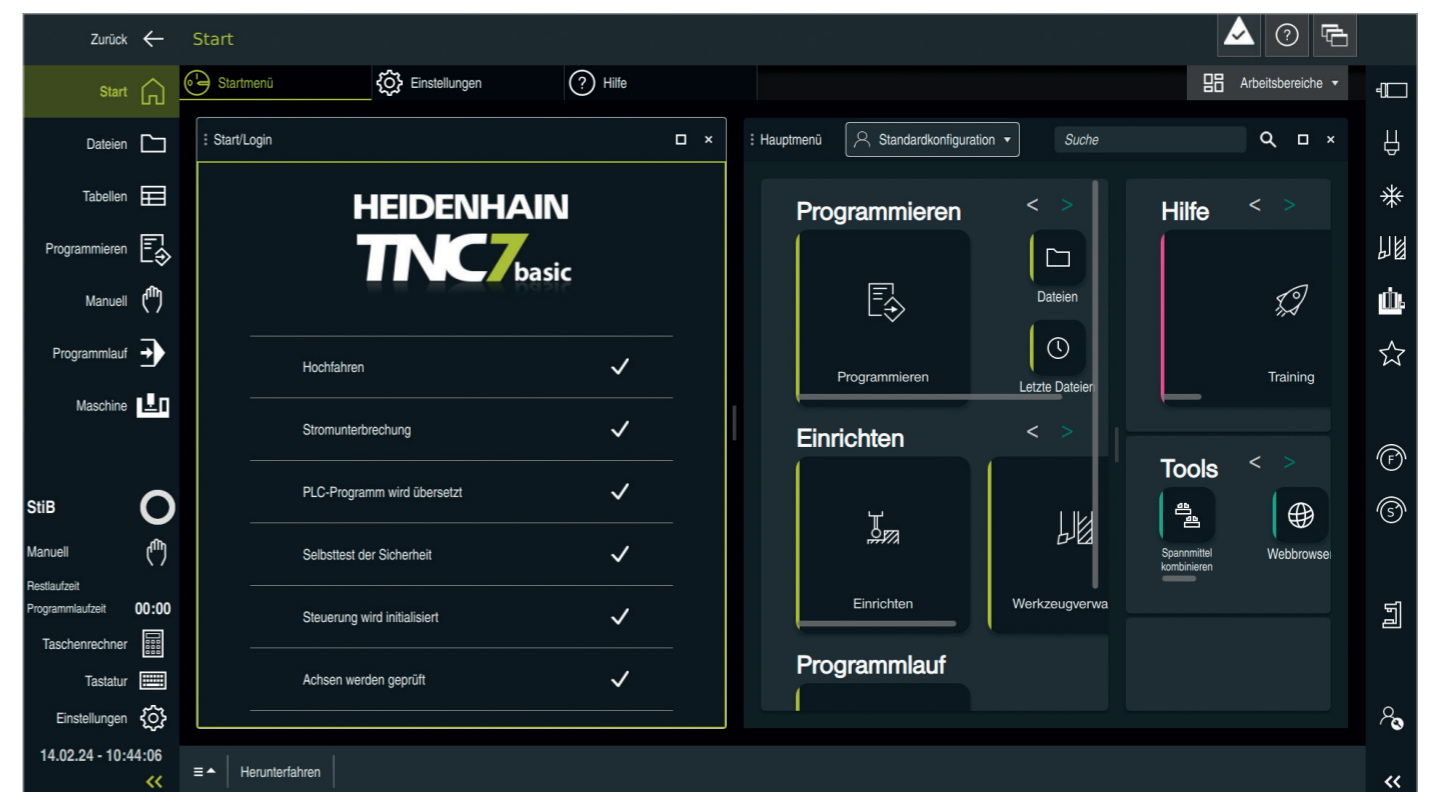
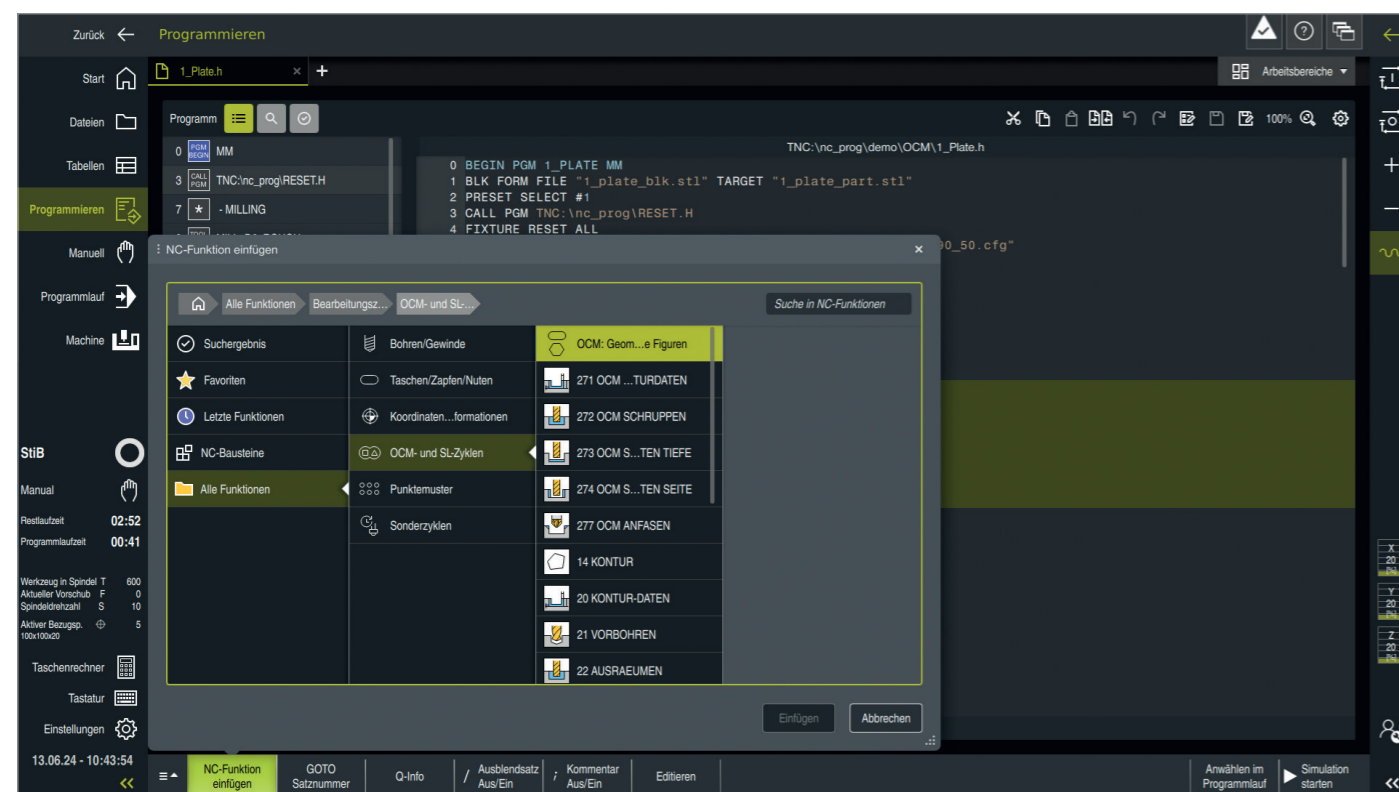

Programmieren, editieren, testen

Mit der TNC7 basic haben Sie alle Möglichkeiten

Programmieren an der Maschine

Die Steuerungen von HEIDENHAIN sind werkstatorientiert, d. h. konzipiert für die Programmierung direkt an der Maschine. Bei der Klartext-Programmierung müssen Sie keine G-Codes kennen. Stattdessen stehen Ihnen für die Programmierung von Geraden, Kreisbögen und Zyklen eigene Tasten und Schaltflächen zur Verfügung. Sie öffnen den HEIDENHAIN-Klartext-Dialog per Tastendruck und sofort unterstützt Sie die TNC aktiv bei der Arbeit. In klaren Anweisungen werden alle notwendigen Eingaben gefordert.

Die TNC7 basic ermöglicht Ihnen zudem eine formularbasierte Programmierung, mit der Sie Syntaxelemente oder Zyklenparameter dialogunterstützt in übersichtliche Formulare eingeben. Neben den bewährten Bahnfunktionen bietet die TNC7 basic auch eine grafische Konturprogrammierung, mit der Sie sogar nicht NC-gerecht bemaßte Konturen sehr einfach programmieren.

Auch die DIN/ISO-Programmierung ist kein Problem mit der TNC7 basic: Sie können DIN/ISO-Programme abarbeiten oder mit der Alpha-Tastatur editieren.

Der Arbeitsbereich *Dokument* unterstützt den Anwender in der papierlosen Fertigung. Bilder, PDF, Video-, Text- und HTML-Dateien können an beliebiger Stelle des Steuerungsbildschirms angezeigt werden. So können beispielsweise Maßangaben aus einem geöffneten Dokument in das NC-Programm kopiert werden.

Falls Sie in der Simulation einen Fehler entdecken, können Sie das NC-Programm direkt ändern – ein Betriebsartenwechsel ist nicht mehr erforderlich. Größe und Anordnung von Programm-, Simulationsfenster usw. können Sie dabei beliebig auf Ihre Anforderungen abstimmen.

Die TNC7 basic kann mehrere Programme gleichzeitig öffnen. Natürlich können auch hier Programmteile per Copy & Paste zwischen geöffneten Programmen übernommen werden. Mit der Funktion Programmvergleich bietet die TNC7 basic eine äußerst praktische Möglichkeit, Unterschiede in NC-Programmen zu finden. Die Programmsequenzen können Sie bei Bedarf auch in das aktive NC-Programm übernehmen. Mit

dieser Funktion können Sie zudem ungespeicherte Programmänderungen mit der zuletzt gespeicherten Version vergleichen.

Ob Klartext-Hinweise, Dialogführung, Programmschritte oder Schaltflächen, alle Texte sind in zahlreichen Landessprachen verfügbar. Wie bei allen HEIDENHAIN-Steuerungen wurde auch bei der TNC7 basic auf eine größtmögliche Kompatibilität Wert gelegt. Bestehende NC-Programme und Werkzeugtabellen der TNC 640 und TNC 620 können direkt übernommen werden. Auch Programme von älteren TNC-Steuerungen laufen, ggf. mit geringen Anpassungen, auf der TNC7 basic.

Einzelne Bearbeitungsschritte

Auch ohne ein komplettes Bearbeitungsprogramm zu erstellen, können Sie mit der TNC7 basic schon loslegen: Bearbeiten Sie einfach ein Werkstück Schritt für Schritt – manuelle Bearbeitung und automatische Positionierungen im beliebigen Wechsel.

Rüstzeiten minimieren

Die TNC7 basic macht das Einrichten einfach

Bevor es los geht mit der Bearbeitung muss erst das Werkstück aufgespannt und die Maschine eingerichtet, die Position und Lage des Werkstücks auf der Maschine ermittelt und der Bezugspunkt gesetzt werden. Eine zeitaufwändige Prozedur, aber unerlässlich, geht doch jede Abweichung direkt in die Bearbeitungsgenauigkeit ein. Gerade bei kleinen und mittleren Seriengrößen, ebenso bei sehr großen Werkstücken, fallen die Einrichtzeiten besonders ins Gewicht.

Die TNC7 basic verfügt über praxisingerechte Einrichtfunktionen. Sie unterstützen den Bediener, helfen Nebenzeiten zu reduzieren und ermöglichen die Fertigung in der mannlosen Schicht. Zusammen mit den Tastsystemen bietet die TNC7 basic zahlreiche Antastzyklen zum automatischen Ausrichten der Werkstücke, Setzen des Bezugspunkts sowie Vermessen des Werkstücks und des Werkzeugs.

Die TNC7 basic erleichtert das Einrichten der Werkstücke durch manuell, smarte Tastsystemfunktionen. Der Anwender wählt über ein Kachelmenü die gewünschte Antastfunktion aus. Die Antastfunktionen führen dann Schritt für Schritt durch die Messaufgabe – mit intuitiver Benutzerführung, kontextsensitiven Hilfebildern und einer übersichtlichen Darstellung des Antastergebnisses.

Die TNC7 basic unterstützt sogenannte L-förmige Taststifte in den Antastzyklen. So können Sie Hinterschnitte am Werkstück einfach und schnell antasten.

Achsen feinfühlig verfahren

Zum Einrichten lassen sich die Maschinenachsen manuell oder schrittweise über die Achsrichtungstasten verfahren. Einfacher und sicherer geht es jedoch mit den elektronischen Handrädern von HEIDENHAIN. Mit den Handrädern sind Sie immer am Ort des Geschehens, haben den Einrichtvorgang im Blick und steuern feinfühlig und exakt die Zustellung.

Antastgeschwindigkeit anpassen

Häufig muss der Antastvorgang an schwer einsehbaren oder beengten Stellen ausgeführt werden. Der Standard-Antastvorschub ist dann meist zu hoch. In solchen Situationen können Sie den Antastvorschub während des Antastvorgangs mit dem Override-Drehknopf überlagern. Das Besondere daran: Die Genauigkeit wird nicht beeinflusst.

Werkstücke ausrichten (Option)

Mit den Tastsystemen von HEIDENHAIN und den Antastfunktionen der TNC7 basic sparen Sie sich das zeitaufwändige Ausrichten des Werkstücks:

- Spannen Sie das Werkstück in beliebiger Lage auf
- Das Tastsystem erfasst durch Antasten einer Fläche die tatsächliche Aufspannlage
- Die TNC7 basic kompensiert die Schiefelage durch eine „Grunddrehung“, d. h. das Bearbeitungsprogramm wird um den ermittelten Winkel gedreht ausgeführt oder ein Rundtisch korrigiert die Schiefelage durch eine Drehbewegung

Die TNC7 basic bietet Ihnen ein umfangreiches Zyklenpaket zum Einrichten der Maschine:

- Manuelle, automatische und halbautomatische Zyklen zum Ausrichten von zwei- oder dreidimensionalen Schief lagen und Bezugspunktsetzen
- Automatischer Antastzyklus zum Wiederholen einer Messung entlang einer Richtung
- Zyklus mit grafischer Unterstützung zum Einmessen von Spannmitteln
- Manuelle und automatische Zyklen zur Werkstück- bzw. Werkzeugvermessung
- Halbautomatische Toleranzüberwachung und Soll-Ist-Übernahme

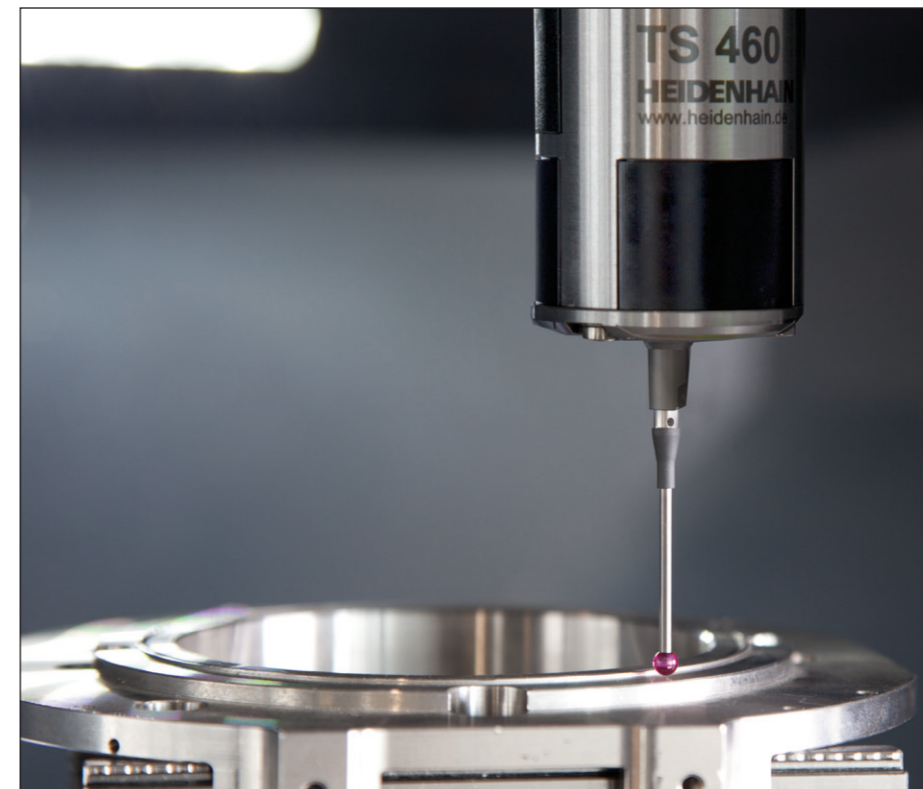
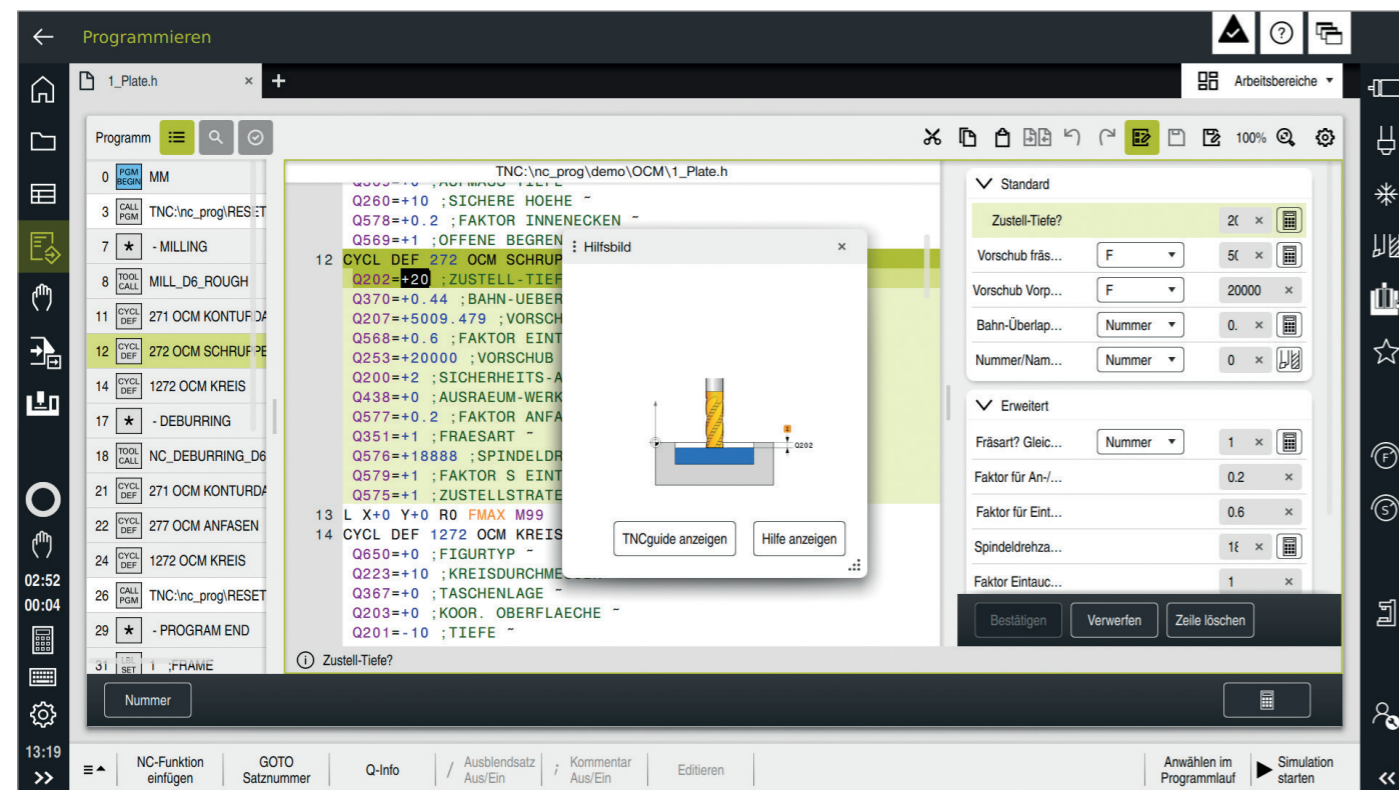

Bezugspunkte setzen

Über den Bezugspunkt ordnen Sie einer beliebigen Werkstückposition einen definierten Wert der TNC-Anzeige zu. Ein schnelles und sicheres Erfassen des Bezugspunktes spart Nebenzeiten und erhöht die Bearbeitungsgenauigkeit.

Die TNC7 basic verfügt über Antastzyklen zum automatischen Setzen von Bezugspunkten. Ermittelte Bezugspunkte können Sie wahlweise speichern:

- In der Bezugspunktverwaltung
- In einer Nullpunktabelle
- Durch direktes Setzen der Anzeige

Bezugspunktverwaltung mit der Bezugspunktabelle

Die Bezugspunktverwaltung ermöglicht flexibles Arbeiten, kürzere Rüstzeiten und eine höhere Produktivität. Das Einrichten Ihrer Maschine wird also erheblich vereinfacht.

In der Bezugspunktverwaltung können Sie beliebig viele Bezugspunkte speichern und jedem Bezugspunkt eine eigene Grunddrehung zuordnen. Um feste Bezugspunkte im Maschinenraum dauerhaft zu speichern, können Sie einzelne Zeilen auch mit einem Schreibschutz versehen.

Zum schnellen Speichern der Bezugspunkte gibt es drei Möglichkeiten:

- Manuell im Handbetrieb
- Über die Antastfunktionen
- Mit den automatischen Antastzyklen

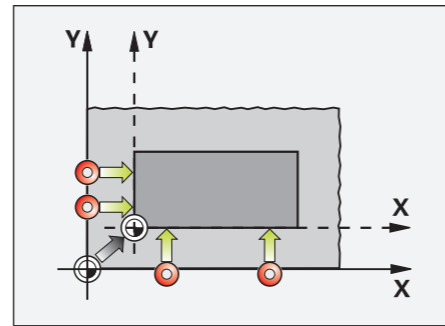

Bezugspunkt setzen z. B. an einer Ecke oder in der Mitte eines Kreiszapfens

Model Aided Setup (Option)

Bei Einzelteilen oder kleinen Losgrößen ohne spezielle Vorrichtung ist eine Positionsermittlung des Rohteils fast immer notwendig. Die TNC7 basic bietet mit dieser intuitiven Antastfunktion die Möglichkeit, Werkstücke grafisch unterstützt schnell, einfach und sicher einzurichten. Die genaue Position des Rohteils wird im Arbeitsraum der Maschine ermittelt und an die Steuerung übergeben. Es wird ein 3D-Modell des Rohteils in der Simulationsansicht im Arbeitsraum der Maschine dargestellt. Nach der manuellen Grobausrichtung des Modells durch den Anwender signalisiert ein grüner Pfeil die Antastbereitschaft. Mit den Achstasten bzw. Handrad kann der Taster am Rohteil positioniert und Tastpunkte aufgenommen werden. Die Antastrichtung

wählt die Steuerung selbständig. Zum Ausrichten aller 6 Freiheitsgrade ist somit nur noch eine Funktion erforderlich. Die Steuerung informiert den Anwender während des gesamten Einrichtvorgangs, wie gut sich die Lage und Orientierung des aufgespannten Werkstücks aus den Antastpunkten ermitteln lässt. So kann der Anwender schnell erkennen, wann die tatsächliche Position und Orientierung des Werkstücks komplett erfasst wurde. Um z. B. Hinterschnitte, schräge oder gekrümmte Flächen anzutasten, können während des Einrichtvorgangs auch die Rundachsen bewegt werden. So werden auch komplexe Rohteile an vorbearbeiteten Features ausgerichtet, wie es beispielsweise bei der Reparatur von Formen oder bei 3D gedruckten Rohteilen notwendig ist.

Tabellen

Werkzeugverwaltung | Platztabelle | Bezugspunkte | T-Einsatzfolge | Bestückungsliste | Arbeitsbereiche

Filter: Basistransform.

Tabelle: TNC:\table\preset.pr

NO	DOC	X	Y	Z	SPC	SPB	SPA	LOCKED
0		0	0	300	8.65049	0	0	
1	50x50x80	0	0	336	0	0	0	
2	50x50x80	-25	-25	336	0	0	0	
3	60x60x80	0	0	336	0	0	0	
4	60x60x80	-30	-30	336	0	0	0	
5	100x100x20	0	0	276	0	0	0	
6	100x100x20	-50	-50	276	0	0	0	
7	100x100x40	0	0	296	0	0	0	
8	100x100x40	-50	-50	296	0	0	0	
9	100x100x70	0	0	326	0	0	0	
10	100x100x70	-50	-50	326	0	0	0	

DOC | Textbreite 16

12:53

Bezugspunkt aktivieren | Rückgängig | Wiederherstellen | GOTO Zeilennummer | Editieren | Zeilen einfügen | Zeile zurücksetzen | Zeilen löschen | Import | Zeile sperren | Zeile markieren

Manuell / Einrichten

Handbetrieb | MDI | Einrichten | Arbeitsbereiche

Spindel S1 Solidzahl S0 | CE

Antastfunktion

Werkstück einrichten

XY Aufspannebene | Rohteil.stl

X	--	-	0.000	+	++
Y	--	-	0.000	+	++
Z	--	-	340.000	+	++
SPC	--	-	0.000	+	++

Fehlertoleranz (mm)

Auswahl: Maschine

- Maschine: Original
- Werkzeug: Original
- Werkstück: Original
- Spannsituation

02:52 00:01

13:06

Interner Stopp

Automatisiert bearbeiten

Die TNC7 basic misst, verwaltet und kommuniziert automatisiert

Die Anforderungen zwischen der Maschine für den Werkzeug- und Formenbau sowie Bearbeitungszentren verschimmen immer mehr. Die TNC7 basic ist in der Lage, automatisierte Produktionsprozesse zu steuern. Dabei verfügt sie über die notwendige Funktionalität, um auch in der verketteten Bearbeitung mit individuellen Werkstücken in beliebiger Aufspannung die jeweils richtige Bearbeitung zu starten.

Automatisiertes Prüfen der Werkstücke auf vollständige Bearbeitung und Maßhaltigkeit (Option)

Die TNC7 basic verfügt über eine Vielzahl von automatisierten Messzyklen, mit denen Sie die Geometrie der bearbeiteten Werkstücke überprüfen können. Dazu wird ein Tastsystem von HEIDENHAIN anstelle des Werkzeugs in die Spindel eingewechselt. Damit können Sie:

- Werkstück erkennen und entsprechendes Bearbeitungsprogramm aufrufen
- Überprüfen, ob Bearbeitungen korrekt ausgeführt wurden
- Zustellungen für die Schlichtbearbeitung ermitteln
- Maßabweichung erkennen und kompensieren

- Werkstückgeometrie prüfen und Teile klassieren
- Messprotokolle erstellen
- Maschinentrend erfassen
- Toleranzhaltigkeit prüfen und unterschiedliche Reaktionen ausführen, z. B. Fehlermeldung ausgeben

Vermessen des Fräswerkzeugs und automatische Korrektur der Werkzeugdaten (Option)

Zusammen mit dem Werkzeug-Tastsystem TT bietet die TNC7 basic die Möglichkeit, Fräswerkzeuge in der Maschine automatisch zu vermessen. Die ermittelten Werte wie Werkzeuglänge und Werkzeugradius legt die TNC7 basic im zentralen Werkzeugspeicher ab. Mit der Überprüfung des Werkzeugs während der Bearbeitung erfassen Sie Verschleiß durch Maßabweichungen an der Kontur oder einen Bruch schnell und direkt und vermeiden so Ausschuss oder Nacharbeiten. Liegen die ermittelten Abweichungen außerhalb der vorgegebenen Toleranzen oder ist die überwachte Standzeit des Werkzeugs überschritten, sperrt die TNC7 basic das Werkzeug und wechselt automatisch ein Schwesterwerkzeug ein.

Werkzeugverwaltung*

Für Bearbeitungszentren mit automatischem Werkzeugwechsler bietet die TNC7 basic einen zentralen Werkzeugspeicher für beliebig viele Werkzeuge. Der Werkzeugspeicher ist frei konfigurierbar und lässt sich so optimal an Ihre Bedürfnisse anpassen. Selbst das Verwalten von Werkzeugnamen können Sie der TNC7 basic überlassen. Bereits während der Bearbeitung wird der nächste Werkzeugwechsel vorbereitet. Dadurch reduziert sich beim Werkzeugwechsel die Span-zu-Span-Zeit der Maschine erheblich.

Mit der Werkzeugverwaltung stellt die Steuerung abhängig vom gewählten Werkzeugtyp nur die benötigten Eingabefelder zur Verfügung. Zusätzlich können beliebige Daten grafisch aufbereitet dargestellt werden. Die erweiterte Werkzeugverwaltung wird um die beiden Tabellen Bestückungsliste und T-Einsatzfolge ergänzt. Mit diesen Tabellen können Sie den Werkzeugbedarf rechtzeitig erkennen und so Unterbrechungen während des Programmlaufs verhindern.

* Die Steuerung muss vom Maschinenhersteller für diese Funktionen angepasst sein.

Palettenverwaltung und Mehrfachbearbeitung

Palettenverwaltung

Mit der Palettenverwaltung können Sie Werkstücke in beliebiger Reihenfolge automatisch bearbeiten. Beim Einwechseln der Palette werden das zugehörige Bearbeitungsprogramm und der Bezugspunkt automatisch angewählt. Natürlich können Sie in den Bearbeitungsprogrammen auch Koordinatenumrechnungen und Messzyklen verwenden. Die gewünschte Fertigungsmenge definieren Sie komfortabel über eine Palettenzählfunktion.

Batch Process Manager (Option)

Der Batch Process Manager ist eine leistungsfähige Funktion für die Palettenbearbeitung und Serienfertigung. Mit der übersichtlichen Benutzeroberfläche planen Sie Ihren Fertigungsablauf und erhalten wichtige Informationen zu den anstehenden Bearbeitungen.

Der Batch Process Manager überprüft automatisch, ob Werkzeuge fehlen, Standzeiten abgelaufen sind oder Werkzeuge manuell eingewechselt werden müssen. Das Ergebnis der Prüfung wird in der Statusübersicht dargestellt.

Im Batch Process Manager werden folgende Informationen bereits vor dem Bearbeitungsbeginn angezeigt:

- Zeitpunkt des nächsten manuellen Eingriffs
- Laufzeit der NC-Programme
- Verfügbarkeit der Werkzeuge
- Fehlerfreiheit des NC-Programms

Zudem kann die TNC7 basic im Programmlauf eine Kollisionsprüfung bei allen Paletten-Unterprogrammen mit aktiver Kollisionsprüfung durchführen (Software-Option Collision Monitoring oder Collision Monitoring v2 erforderlich).

Werkzeugorientierte Bearbeitung

Bei der werkzeugorientierten Bearbeitung wird ein Bearbeitungsschritt auf allen Werkstücken einer Palette ausgeführt, bevor der nächste Bearbeitungsschritt erfolgt. Dadurch reduziert sich der Werkzeugwechsel auf ein notwendiges Minimum; die Bearbeitungszeit wird deutlich kürzer.

Die TNC7 basic unterstützt Sie durch komfortable Eingabeformulare, mit denen Sie einer Palette mit mehreren Werkstücken eine werkzeugorientierte Bearbeitung zuordnen können. Das Bearbeitungsprogramm erstellen Sie wie gewohnt werkstückorientiert.

Diese Funktion können Sie auch dann nutzen, wenn Ihre Maschine keine Palettenverwaltung besitzt. Sie definieren in der Palettendatei dann lediglich die Lage der Werkstücke auf Ihrem Maschinentisch.

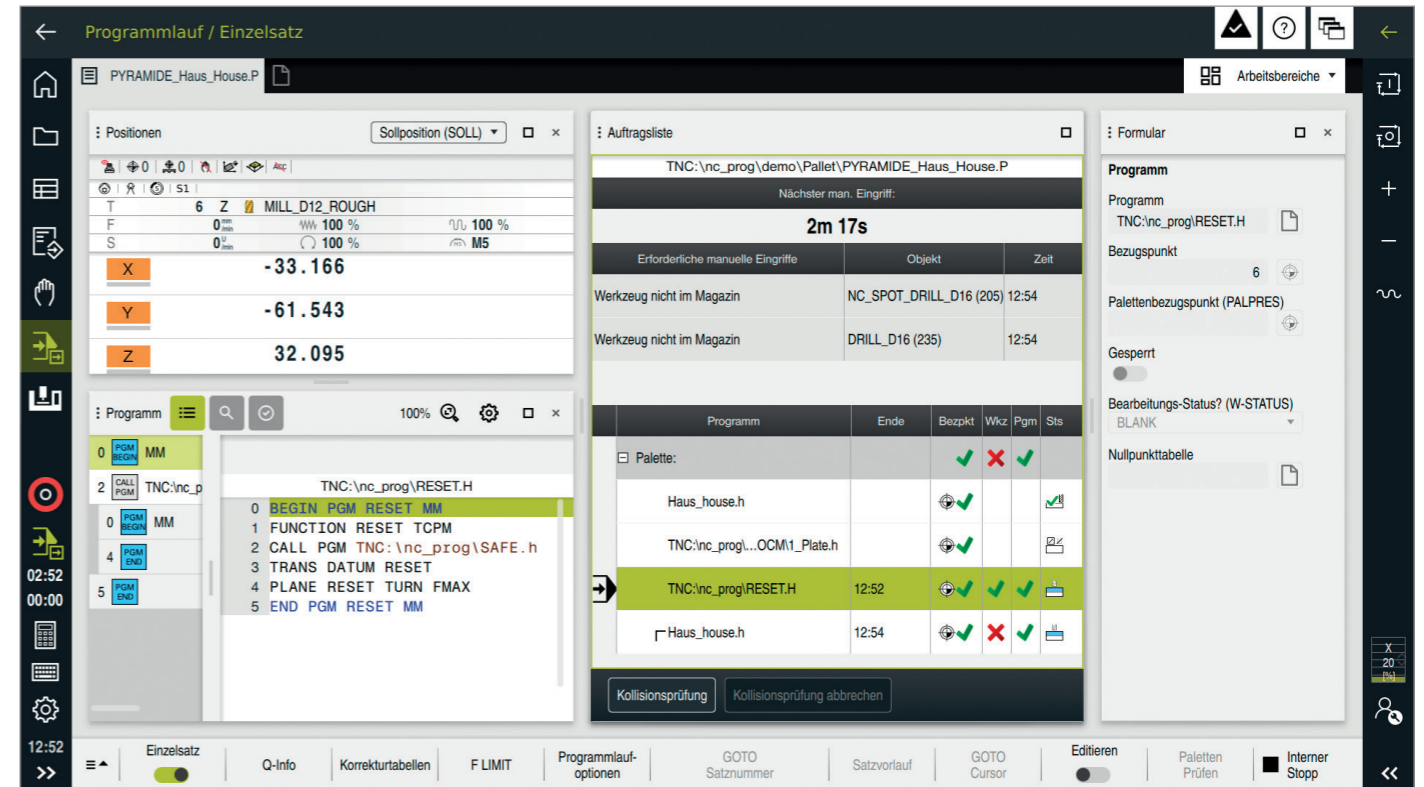
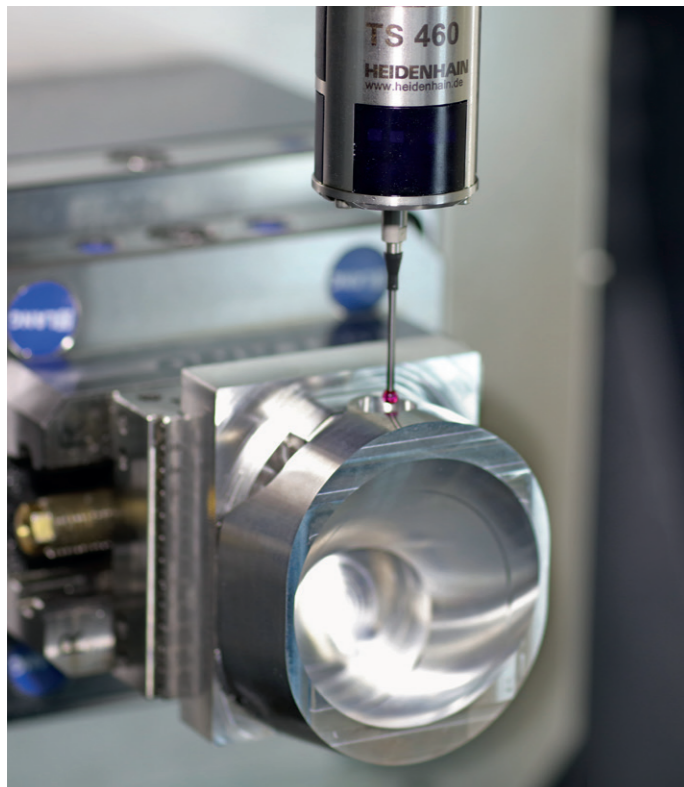

Intelligent bearbeiten

Dynamische Kollisionsüberwachung DCM (Option)

Die komplexen Maschinenbewegungen und die generell hohen Verfahrensgeschwindigkeiten machen Achsbewegungen schwer vorhersehbar. Eine Kollisionsüberwachung ist daher eine hilfreiche Funktion, die den Anwender entlastet und vor Maschinenschäden schützt.

Zwar vermeiden NC-Programme aus CAM-Systemen Kollisionen zwischen Werkzeug bzw. Werkzeugaufnahme und dem Werkstück, lassen aber im Arbeitsraum befindliche Maschinenkomponenten unberücksichtigt – außer man investiert in teure externe Maschinen-Simulations-Software. Aber auch dann kann man nicht sicher sein, dass die Verhältnisse an der Maschine (die Aufspannposition) noch genau so sind, wie sie simuliert wurden. Eine Kollision erkennt man also im ungünstigsten Fall erst dann, wenn das Teil auf der Maschine bearbeitet wird.

In diesen Fällen wird der Anwender durch die Dynamische Kollisionsüberwachung DCM* der TNC7 basic entlastet. Die Steuerung unterbricht die Bearbeitung bei drohender Kollision und schafft somit eine erhöhte Sicherheit für Anwender und Maschine. Maschinen- und Werkstückschäden sowie dadurch entstehende teure Stillstandszeiten können vermieden werden. Mannlose Schichten werden sicherer.

Die Kollisionsüberwachung DCM ist nicht nur während der Abarbeitung, sondern auch im Manuellen Betrieb und in der Simulation aktiv. So wird schon beim Einrichten eines Werkstücks eine drohende Kollision erkannt und die Achsbewegung mit einer Fehlermeldung gestoppt. Sie können mehrere Spannmittel zusammenfügen und als neues Spannmittel speichern. So stellen Sie komplexe Aufspannsituationen dar und überwachen diese.

DCM ermöglicht mit einem Spannmittel-Import nicht nur die grafische Darstellung der Spannmittel, sondern auch eine Kollisionsprüfung in der Simulation und bei der späteren Bearbeitung. Für zusätzliche Sicherheit sorgt eine erweiterte Kollisionsprüfung zwischen dem Werkstück und dem nicht schneidenden Teil des Werkzeugs sowie dem Werkzeughalter.

Die notwendige Definition der Maschinenkomponenten übernimmt der Maschinenhersteller. Die Beschreibung des Arbeitsraums und der Kollisionsobjekte erfolgt über geometrische Körper. Für Schwenkvorrichtungen kann der Maschinenhersteller die Beschreibung der Maschinenkinematik auch gleichzeitig zur Definition der Kollisionsobjekte nutzen.

Das 3D-Format für Kollisionskörper bietet weitere interessante Vorteile:

- Einfache Datenübernahme von Standard-3D-Formaten
- Detailgetreue Abbildung der Maschinenkomponenten
- Bessere Ausnutzung des Maschinenraums

Die TNC7 basic kann auch Werkzeugträger, wie z. B. Aufnahmen für Fräser oder Tastsystemgehäuse überwachen. Dazu wird dem Werkzeug in der Werkzeughalterung eine Werkzeugträgerkinematik zugeordnet. Mit dem Werkzeugwechsel wird der Werkzeugträger in der Kollisionsüberwachung aktiviert.

Da sich Kollisionen bestimmter Körper aufgrund der Maschinenkonstruktion ausschließen, müssen nicht alle Maschinenkomponenten überwacht werden. Beispielsweise kann ein auf dem Maschinentisch aufgespanntes Tastsystem zur Werkzeugvermessung (wie HEIDENHAIN-TT) niemals mit der Maschinenkabine kollidieren. Daher kann der Maschinenhersteller einschränken, welche Maschinenelemente miteinander kollidieren könnten.

Bitte beachten Sie beim Einsatz der Dynamischen Kollisionsüberwachung:

- DCM kann helfen die Kollisionsgefahr zu verringern. DCM kann jedoch Kollisionen nicht komplett vermeiden
- Die Definition von Maschinenkomponenten ist ausschließlich dem Maschinenhersteller vorbehalten
- Im Schleppbetrieb (keine Vorsteuerung) kann DCM nicht eingesetzt werden
- DCM kann beim Exzenterdrehen nicht eingesetzt werden

* Die Steuerung muss vom Maschinenhersteller für diese Funktionen angepasst sein.

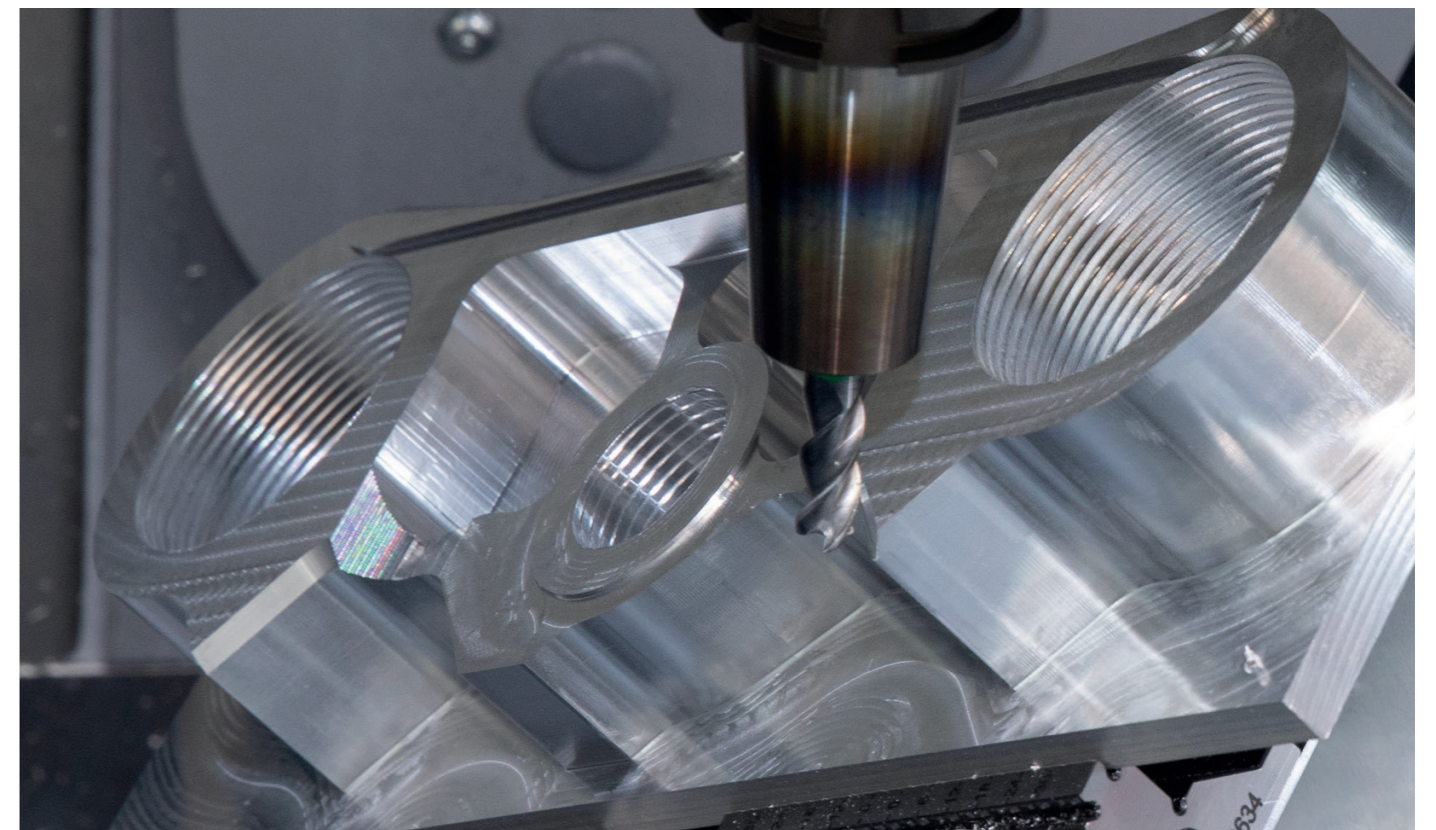
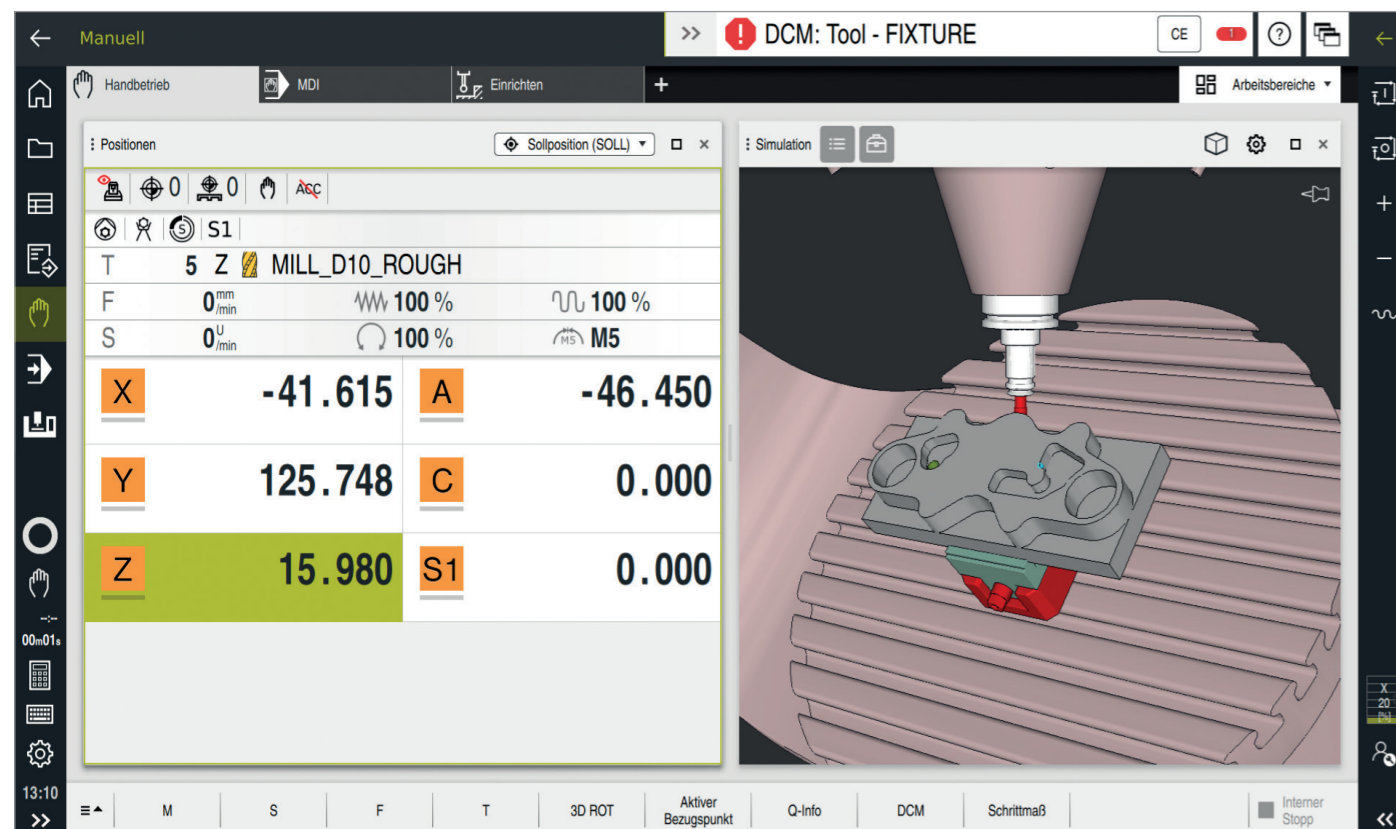

Die erweiterte Kollisionsüberwachung der TNC7 basic schützt nicht nur vor Kollisionen vom Werkzeug mit Maschinenteilen, sondern auch vor Spannmittelkollisionen. Ein präzise eingerichtetes Spannmittel ist für eine Bearbeitung nahe am Werkstück unerlässlich. Zum Ermitteln der genauen Spannmittelposition bietet Ihnen die TNC7 basic eine besondere Funktion, die Sie interaktiv und grafisch unterstützt durch die Antastfunktion führt. Damit müssen Sie sich keine Gedanken machen, welche Antastfunktionen in welcher Reihenfolge ausgeführt werden müssen. Farbige Pfeile im virtualisierten Arbeitsraum zeigen Ihnen, ob die Position richtig ist und der Antastvorgang ausgeführt werden kann. Das grafisch unterstützte Einmessen funktioniert für beliebige Spannmittel und setzt lediglich ein genaues 3D-Modell des Spannmittels voraus.

Es ist möglich mit DCM Version 2 bis unmittelbar an das Spannmittel zu zerspanen. Falls nötig, haben Sie die Möglichkeit, den fixen Abstand von 2 mm zwischen Werkzeug und Spannmittel zu reduzieren. Sie programmieren den überwachten Abstand ganz einfach im NC-Programm.

Integrieren Sie beliebige Werkzeugformen als STL-Dateien:

- Werkstücke werden auf Kollision mit dem Werkzeugschaft überwacht
- Schutz beliebiger Werkzeugformen vor Kollisionen mit Spannmitteln oder Maschinenteilen
- Realistische Simulation des Materialabtrags
- Verwendung von Werkzeugen mit beliebigen Vermessungspunkt (z. B. Rückwärtentgrater auf rückseitiger Schneide vermessen)

Der Kollisionsschutz mit DCM Version 2 ist nur so gut, wie die Daten für die Modelle der Kollisionskörper. Für einen sicheren Betrieb der Maschine müssen die Daten der realen und digitalen Welt übereinstimmen. Die neue Importfunktion des OPC UA NC Servers bietet Werkzeugvoreinstellgeräten und Werkzeugdatenbanken Funktionen, um die 3D-Modelle von Werkzeug und Werkzeugaufnahme direkt in die Steuerung zu importieren. Die Modellvalidierung prüft die 3D-Modelle beim Import und stellt maximale Zuverlässigkeit von DCM und Simulation sicher. Mit den 3D-Werkzeugmodellen wird der Kollisionsschutz und die Simulation auf eine neue Ebene gehoben.

Das Steuerungskonzept der TNC7 basic garantiert höchste Genauigkeit und Oberflächengüte bei zugleich hohen Bearbeitungsgeschwindigkeiten. Zyklen und Funktionen sorgen einzeln oder miteinander kombiniert für perfekte Oberflächen bei kürzester Bearbeitungszeit:

- Optimierte Bewegungsführung
- Effektive Ruckbegrenzung
- Dynamische Vorausberechnung der Kontur

Unter dem Oberbegriff Dynamic Precision fasst HEIDENHAIN Lösungen für die Zerspanung zusammen, welche die dynamische Genauigkeit einer Werkzeugmaschine erheblich verbessern können. Dabei wurden die konkurrierenden Forderungen von Genauigkeit, hoher Oberflächengüte und kurzer Bearbeitungszeit neu beleuchtet. Die dynamische Genauigkeit von Werkzeugmaschinen zeigt sich in der Fähigkeit, unerwünschte Abweichungen der Bewegungen zwischen Werkzeug und Werkstück zu minimieren. Auftretende Abweichungen sind abhängig von Bewegungsgrößen wie z. B. Geschwindigkeit und Beschleunigung (auch Ruck) und resultieren unter anderem aus Schwingungen von Maschinenkomponenten.

Alle Einflüsse zusammen sind mitverantwortlich für Maßabweichungen und Fehler auf der Oberfläche von Werkstücken. Somit haben Sie einen entscheidenden Einfluss auf die Qualität und im Fall von qualitätsbedingten Ausschussteilen auch auf die Produktivität. Dynamic Precision wirkt auftretenden Abweichungen mit intelligenter Regelungstechnologie entgegen und hilft die Qualität und Dynamik einer Werkzeugmaschine weiter zu verbessern. Das spart Zeit und Kosten in der Fertigung.

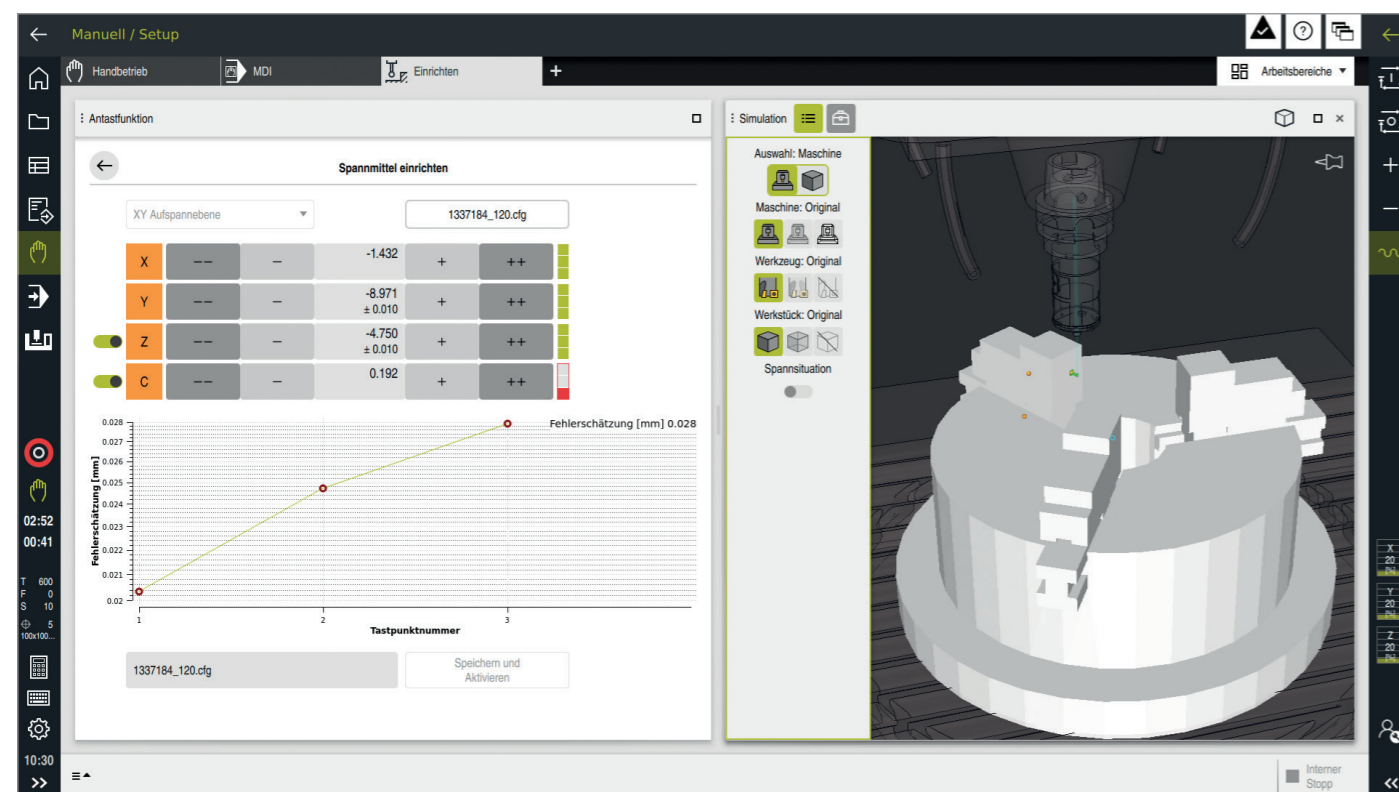

dynamic + precision

Dynamic Precision beinhaltet folgende Funktionen, welche miteinander kombiniert oder einzeln verwendet werden können.

Funktion		Vorteile
CTC (Cross Talk Compensation)	Kompensation beschleunigungsabhängiger Positionsabweichungen am TCP	Höhere Genauigkeit in den Beschleunigungsphasen
MVC (Machine Vibration Control)	Dämpfung von Maschinenschwingungen: <ul style="list-style-type: none"> • AVD (Active Vibration Damping): Kompensiert die unerwünschte Wirkung von Schwingungen auf die Vorschubachsen • FSC (Frequency Shaping Control): Unterbindet die Anregung der Schwingungen über eine entsprechend gefilterte Vorsteuerung 	Bessere Oberflächen
CTC + MVC	–	Schnellere und genauere Bearbeitung
PAC (Position Adaptive Control)	Positionsabhängige Anpassung von Regelparametern	Bessere Konturtreue
LAC (Load Adaptive Control)	Lastabhängige Anpassung von Regelparametern und der maximalen Achsbeschleunigung	Höhere Genauigkeit unabhängig von der Belastung
MAC (Motion Adaptive Control)	Bewegungsabhängige Anpassung von Regelparametern	Weniger Schwingungen, höhere Maximalbeschleunigung bei Eilgangbewegungen

Hohe Konturtreue und Oberflächengüte
TNC-Steuerungen von HEIDENHAIN sind bekannt für ihre ruckgeglättete, geschwindigkeits- und beschleunigungsoptimierte Bewegungsführung. Damit sorgen sie für eine optimierte Oberflächenqualität und Werkstückgenauigkeit. Mit der TNC7 basic können Sie den aktuellsten Stand der Entwicklung nutzen. Die TNC7 basic schaut voraus und denkt mit, sie kann die Kontur dynamisch vorausberechnen. Spezielle Filter unterdrücken zusätzlich gezielt maschinenspezifische Eigenschwingungen.

Im Look Ahead erkennt die TNC7 basic rechtzeitig Richtungsänderungen und passt die Verfahrgeschwindigkeit dem Konturverlauf der zu bearbeitenden Oberfläche an. Sie programmieren einfach die maximale Bearbeitungsgeschwindigkeit als Vorschub und geben über den Zyklus 32 TOLERANZ die maximal zulässigen Abweichungen von der idealen Kontur in die Steuerung ein. Die TNC7 basic passt die Bearbeitung automatisch der von Ihnen gewählten Toleranz an. Konturbeschädigungen treten bei diesem Verfahren nicht auf.

ADP (Advanced Dynamic Prediction) erweitert die bisherige Vorausberechnung des zulässigen maximalen Vorschubprofils. ADP gleicht Unterschiede in den Vorschubprofilen aus, die aus der Punkteverteilung auf benachbarten Bahnen resultieren (besonders bei NC-Programmen aus CAM-Systemen). Das führt unter anderem zu einem besonders symmetrischen Vorschubverhalten auf der Vor- und Rückwärtsbahn beim bidirektionalen Schlichtfräsen und zu sehr gleichmäßigen Vorschubverläufen auf nebeneinanderliegenden Fräsbahnen.

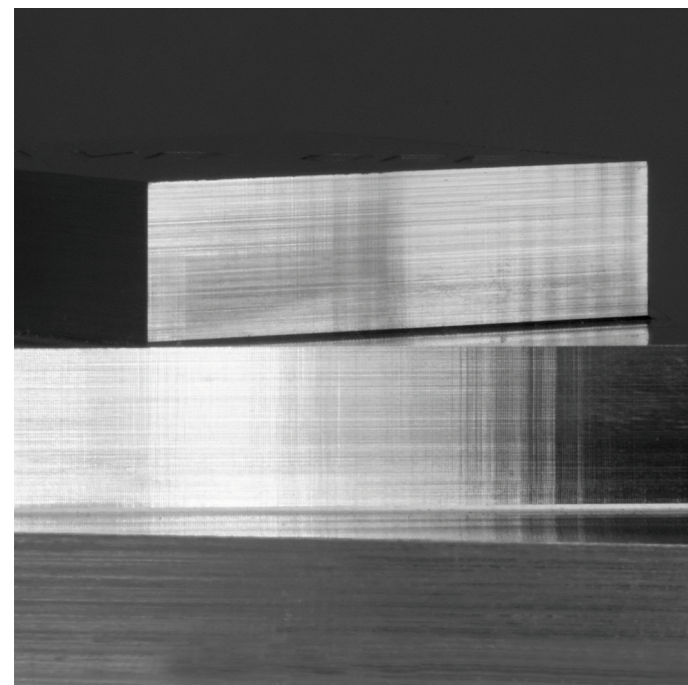

Schwingungen können die Oberflächenqualität signifikant beeinträchtigen

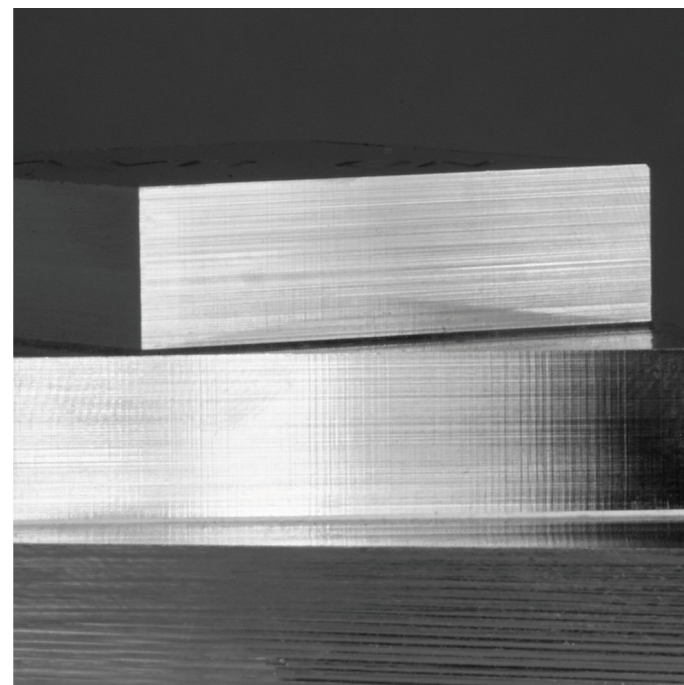

Mit MVC wird eine deutlich verbesserte Oberflächenqualität erzielt



Schnelle Bearbeitungs- und Rechenprozesse

Die kurze Satzverarbeitungszeit von maximal 1,5 ms ermöglicht es der TNC7 basic, Vorausberechnungen schnell durchzuführen und so die dynamischen Kenngrößen der Maschine optimal zu nutzen. Funktionen wie ADP und Look Ahead sorgen so nicht nur für höchste Konturtreue und Oberflächengüte, sondern optimieren auch die Bearbeitungszeit.

Eine der Grundlagen für die Schnelligkeit der TNC7 basic ist ihr durchgängig digitales Steuerungskonzept. Es besteht einerseits aus der integrierten digitalen Antriebstechnik von HEIDENHAIN, andererseits sind alle Steuerungskomponenten mittels digitaler Schnittstellen miteinander verbunden:

- Steuerungskomponenten über HSCI (HEIDENHAIN Serial Controller Interface)
- Messgeräte über EnDat 2.2

Dadurch lassen sich höchste Vorschübe realisieren. Um die erforderlichen Schnittgeschwindigkeiten zu erreichen, regelt die TNC7 basic Spindeldrehzahlen bis zu 100000 min^{-1} digital.

Mit der leistungsfähigen Bewegungsführung der TNC7 basic können auch komplexe 3D-Konturen wirtschaftlich gefertigt werden. Die Programme dazu werden meist extern auf CAM-Systemen erstellt und enthalten eine Vielzahl von kurzen Geradenabsätzen, die an die Steuerung übertragen werden. Die TNC7 basic arbeitet mit ihrer kurzen Satzverarbeitungszeit auch komplexe NC-Programme schnell ab. Durch ihre Rechenleistung kann sie aber auch aufwendige Vorausberechnungen in einfacheren NC-Programmen übernehmen. Damit ist es ganz gleich, welches Datenvolumen die NC-Programme aus Ihrem CAM-System haben: Mit der TNC7 basic wird das fertige Werkstück dem erstellten Programm nahezu perfekt entsprechen.

Viele der auf den ersten Blick recht komplex erscheinenden 5-Achs-Bearbeitungen lassen sich auf die üblichen 2D-Bewegungen reduzieren, die lediglich um eine oder mehrere Drehachsen geschwenkt sind bzw. auf einer Zylinderfläche stattfinden. Damit Sie auch solche Programme schnell und einfach ohne CAM-System erstellen und editieren können, unterstützt Sie die TNC mit praxisgerechten Funktionen.

Schwenken der Bearbeitungsebene* (Option)

Programme für Konturen und Bohrungen auf schrägen Flächen sind meist sehr aufwendig und mit viel Rechen- und Programmierarbeit verbunden. Die TNC7 basic hilft Ihnen hier viel Programmierzeit zu sparen. Sie programmieren die Bearbeitung wie gewohnt in der Hauptebene, z. B. X/Y. Die Maschine führt die Bearbeitung jedoch in der geschwenkten Ebene aus.

Mit der PLANE-Funktion wird die Definition einer geschwenkten Bearbeitungsebene einfach: Auf sieben unterschiedliche Arten können Sie geschwenkte Bearbeitungsebenen festlegen, abhängig von den Angaben in der Werkstückzeichnung. Übersichtliche Hilfsbilder unterstützen Sie bei der Eingabe.

Auch das Positionierverhalten beim Einschwenken können Sie mit der PLANE-Funktion festlegen, damit beim Abarbeiten des Programms keine Überraschungen entstehen. Die Einstellungen für das Positionierverhalten sind bei allen PLANE-Funktionen identisch und erleichtern so die Handhabung erheblich.

* Die Steuerung muss vom Maschinenhersteller für diese Funktionen angepasst sein.

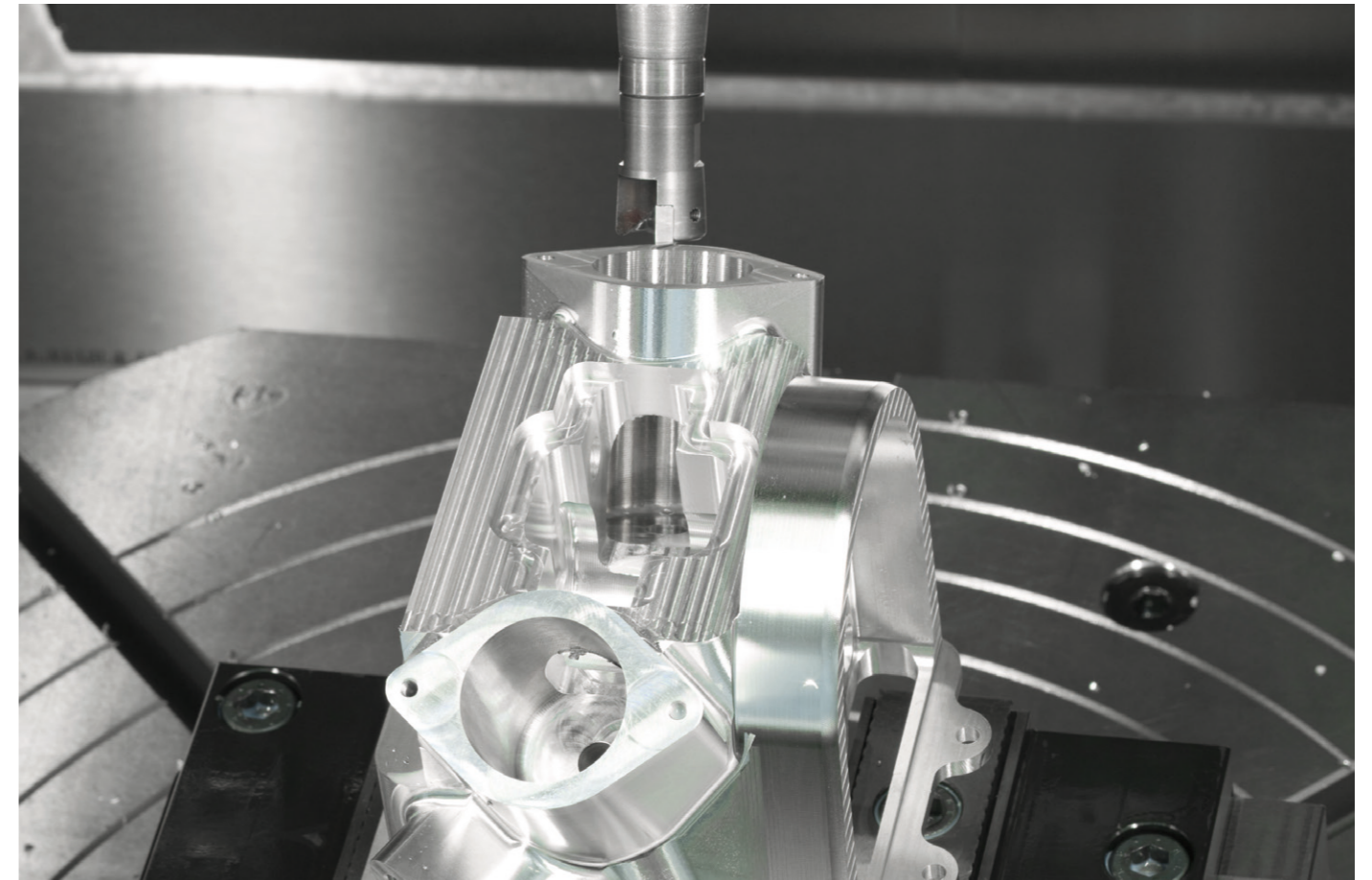

Maschinengenauigkeit prüfen und optimieren

Drehachsen einfach vermessen mit KinematicsOpt (Option)

Manuelle Achsbewegung in Werkzeugrichtung

Das Freifahren des Werkzeugs in der geschwenkten Bearbeitungsebene ist nicht unkritisch. Die Funktion Virtuelle Werkzeugachse unterstützt Sie dabei. Damit können Sie das Werkzeug per externer Richtungstaste oder mit dem Handrad in die Richtung verfahren, in welche die Werkzeugachse momentan zeigt. Diese Funktion ist besonders dann nützlich, wenn Sie

- das Werkzeug während einer Programm-Unterbrechung in rotierter Werkzeugachsrichtung freifahren,
- mit dem Handrad oder den externen Richtungstasten im Manuellen Betrieb eine Bearbeitung mit angestelltem Werkzeug durchführen wollen,
- das Werkzeug während der Bearbeitung mit dem Handrad in der aktiven Werkzeugachsrichtung verfahren.

Vorschub bei Rund- und Drehtischen in mm/min* (Option)

Standardmäßig ist der programmierte Vorschub bei Drehachsen in Grad/min angegeben. Die TNC7 basic kann diesen Vorschub aber auch in mm/min interpretieren. Der Bahnvorschub an der Kontur ist somit unabhängig von der Entfernung des Werkzeug-Mittelpunkts zum Drehachsen-Zentrum.

Zylindermantelbearbeitung* (Option)

Das Programmieren von Konturen – bestehend aus Geraden und Kreisen – auf zylindrischen Flächen mit Rund- und Drehtischen ist für die TNC7 basic kein Problem: Sie programmieren die Kontur einfach in der Ebene auf der Abwicklung des Zylindermantels. Die TNC7 basic führt die Bearbeitung jedoch auf der Mantelfläche des Zylinders aus.

Zur Zylindermantelbearbeitung stellt die TNC7 basic vier Zyklen zur Verfügung:

- Nut fräsen (Nutbreite entspricht Werkzeugdurchmesser)
- Führungsnut fräsen (Nutbreite größer als der Werkzeugdurchmesser)
- Steg fräsen
- Außenkontur fräsen

* Die Steuerung muss vom Maschinenhersteller für diese Funktionen angepasst sein.



Die Genauigkeitsanforderungen werden besonders bei der geschwenkten Bearbeitung sowie bei Freiformflächen immer höher. So sollen komplexe Teile exakt und mit reproduzierbarer Genauigkeit auch über lange Zeiträume gefertigt werden können.

Die Software-Option KinematicsOpt ist ein wichtiger Baustein, der Ihnen hilft, diese hohen Anforderungen auch in die Realität umzusetzen: Bei eingewechseltem HEIDENHAIN-Tastsystem vermisst ein Zyklus vollautomatisch die an Ihrer Maschine vorhandenen Drehachsen. Die Messung ist unabhängig davon, ob es sich bei der Drehachse um einen Rund- oder Schwenktisch oder um einen Schwenkkopf handelt.

Zur Vermessung der Drehachsen wird eine Kalibrierkugel an einer beliebigen Stelle auf dem Maschinentisch befestigt und mit dem HEIDENHAIN-Tastsystem angetastet. Zuvor definieren Sie die Feinheit der Messung und legen für jede Drehachse separat den Bereich fest, den Sie vermessen wollen.

Aus den gemessenen Werten ermittelt die TNC die statische Schwenkgenauigkeit. Dabei minimiert die Software den durch die Schwenkbewegungen entstehenden Raumfehler und speichert die Maschinengeometrie am Ende des Messvorgangs automatisch in den jeweiligen Maschinenkonstanten der Kinematikbeschreibung ab.

Selbstverständlich steht auch eine ausführliche Protokolldatei zur Verfügung, in der neben den eigentlichen Messwerten auch die gemessene und die optimierte Streuung (Maß für die statische Schwenkgenauigkeit), sowie die tatsächlichen Korrekturbeträge gespeichert werden.

Um KinematicsOpt optimal zu nutzen, benötigen Sie eine besonders steife Kalibrierkugel. Dadurch reduzieren Sie Verbiegungen, die aufgrund der Antastkräfte entstehen. HEIDENHAIN bietet daher Kalibrierkugeln an, deren Halter eine hohe Steifigkeit aufweisen und in unterschiedlichen Längen verfügbar sind.

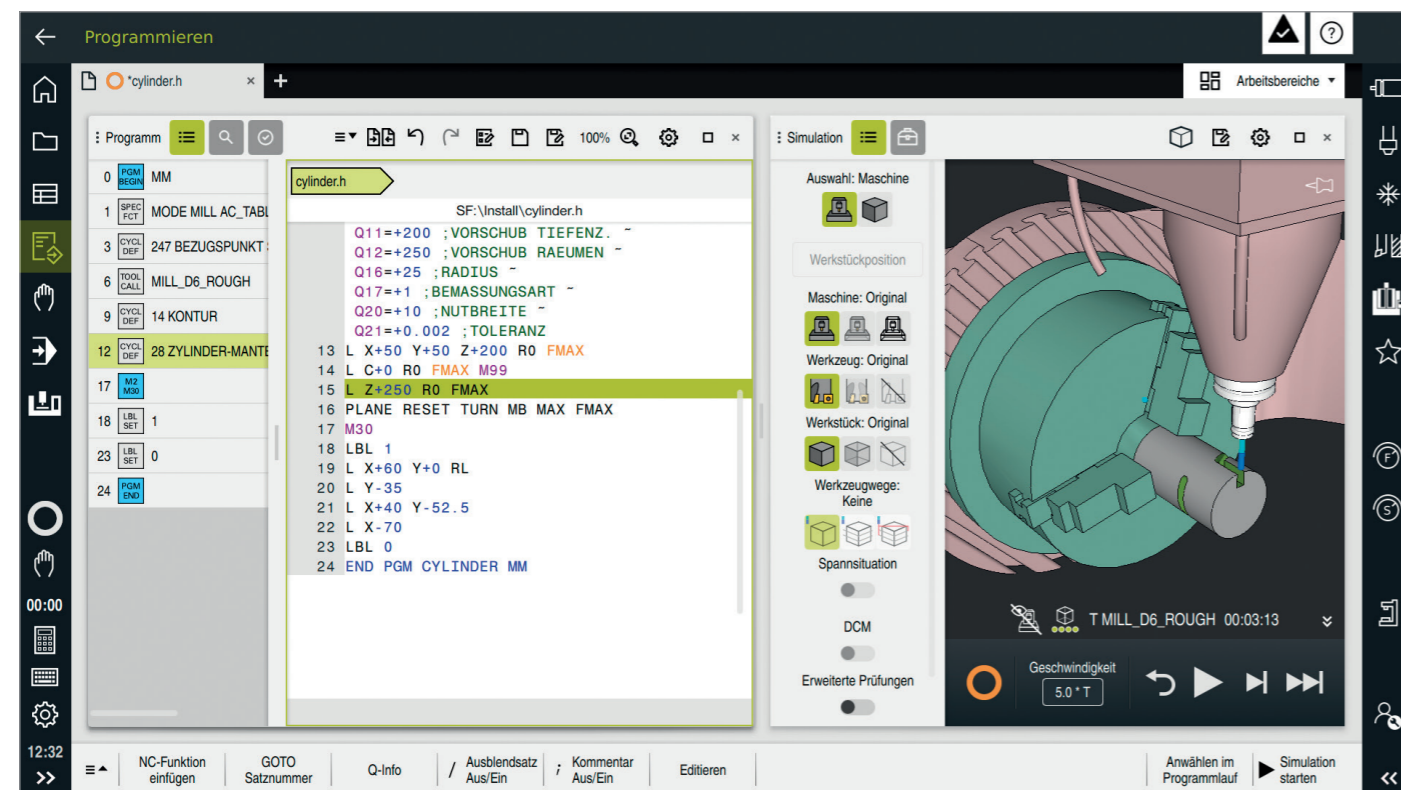

Komponentenüberwachung* (Option)
Überlastungen führen oft zu Schäden an Maschinenkomponenten und damit zum Maschinenstillstand. Beispielsweise wird das Spindellager durch effizienzoptimierte Bearbeitungsstrategien zum Teil stark belastet und kann dadurch unbemerkt geschädigt werden. Component Monitoring warnt Sie vor diesen Gefahren und kann die Maschine im Bedarfsfall sogar stoppen. Durch eine permanente Überwachung der Lagerbelastung und die Visualisierung dieser Werte können die Bearbeitungsprozesse entsprechend optimiert werden.

Die Fertigungsqualität einer Maschine wird jedoch nicht nur durch Überlastung beeinflusst. Auch dauerhaft beanspruchte Komponenten wie Führungen oder Kugelgewindetrieb unterliegen einem Verschleiß und beeinflussen so das Fertigungsergebnis.

Mit der Software-Option Component Monitoring kann die TNC7 basic den aktuellen Maschinenstatus messen und dokumentieren. Der Maschinenhersteller kann diese Daten auslesen, beurteilen und durch eine vorausschauende Wartung reagieren. Dadurch können ungeplante Maschinenstillstände vermieden werden. Mit der MONITORING HEATMAP-Funktion können Sie zudem aus dem NC-Programm heraus die Werkstückdarstellung der mitlaufenden Abtragssimulation mit dem Zustand einer Überwachungsaufgabe einfärben. So erkennen Sie auf der Werkstückgrafik die Überlastung einer Komponente.

* Die Steuerung muss vom Maschinenhersteller für diese Funktionen angepasst sein.

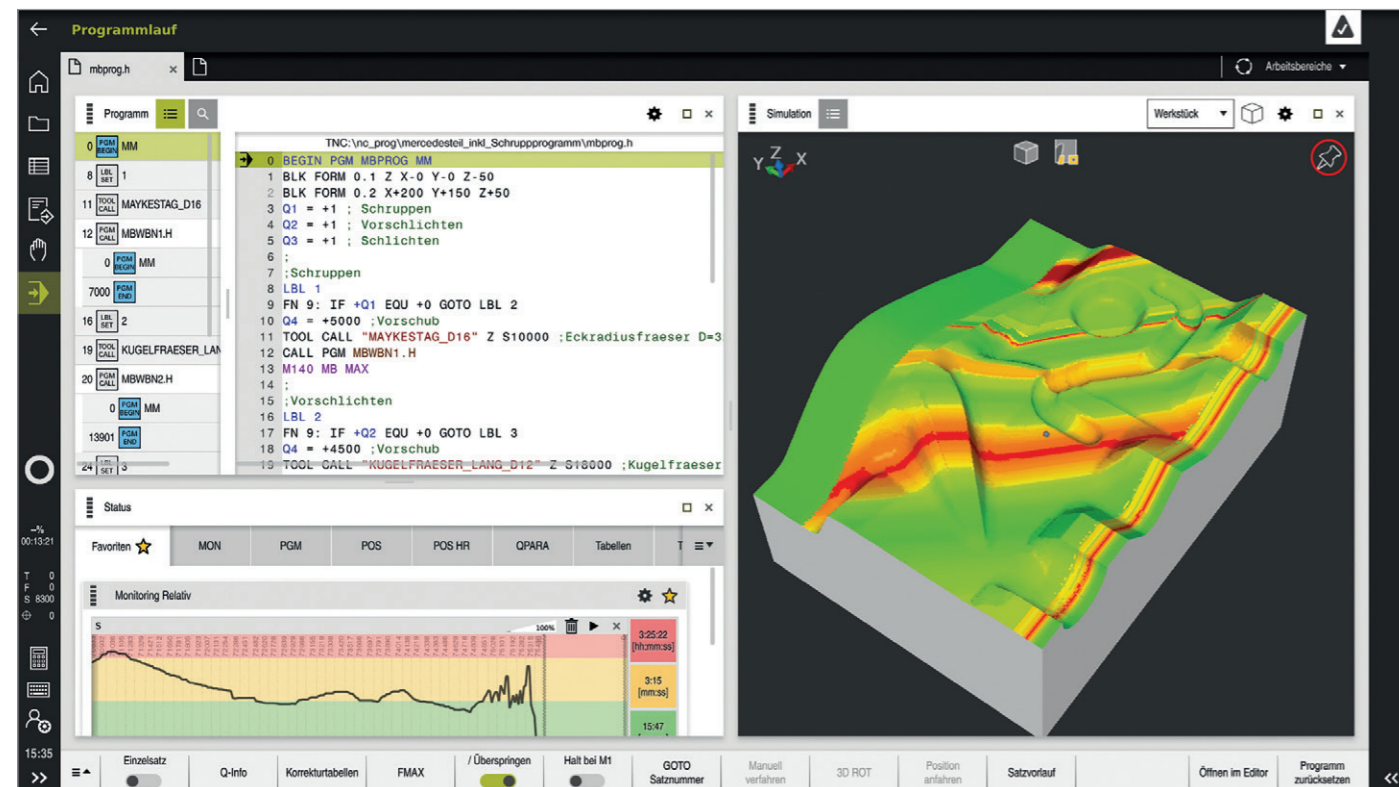

Programmieren von 2D-Konturen

2D-Konturen sind sozusagen das „tägliche Brot“ in der Werkstatt. Dafür bietet die TNC7 basic eine Vielzahl von Möglichkeiten.

Programmieren mit Funktionstasten

Sind Konturen NC-gerecht bemaßt? Das heißt, die Endpunkte der Konturelemente sind in kartesischen Koordinaten oder in Polar-Koordinaten angegeben. So können Sie das NC-Programm direkt über Funktionstasten erzeugen.

Geraden und Kreiselemente

Um zum Beispiel eine Gerade zu programmieren, wählen Sie einfach die Bahnfunktion „Linearbewegung“. Alle für einen vollständigen Programmsatz notwendigen Informationen wie Ziel-Koordinaten, Vorschubgeschwindigkeit, Werkzeugkorrektur und Maschinenfunktionen fragt die TNC7 basic im Klartext ab. Entsprechende Funktionen für Kreisbewegungen, Fasen und Eckradien vereinfachen den Programmieraufwand. Um Marken beim Anfahren oder Verlassen einer Kontur zu vermeiden, muss sie weich – also tangential – angefahren werden.

Legen Sie einfach den Anfangs- oder Endpunkt der Kontur und den An- bzw. Ausfahrradius des Werkzeugs fest – den Rest erledigt die Steuerung für Sie.

Die TNC7 basic kann eine radiuskorrigierte Kontur bis zu 99 Sätze vorausschauen, somit Hinterschneidungen berücksichtigen und Konturverletzungen vermeiden. Beispielsweise beim Schruppen einer Kontur mit einem großen Werkzeug könnte dies der Fall sein.

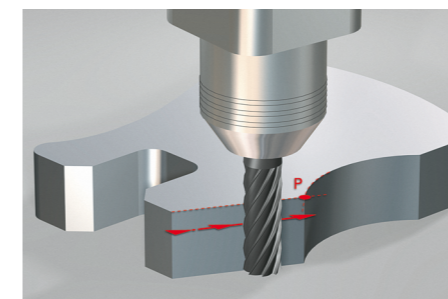

L Gerade: Eingabe des Endpunkts

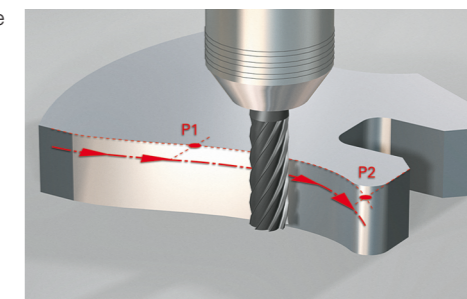

CT Kreisbahn mit stetigem (tangentialem) Anschluss an das vorhergehende Konturelement, festgelegt über Endpunkt

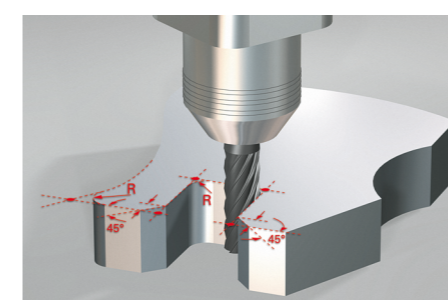

RND Eckradien: Kreisbahn mit beidseitig stetigem (tangentialem) Anschluss, festgelegt über Radius und Eckpunkt

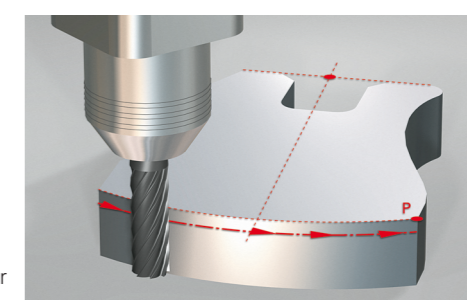

CHF Fase: Angabe des Eckpunktes und der Faselänge

CC Kreisbahn, festgelegt über Mittelpunkt, Endpunkt und Drehsinn

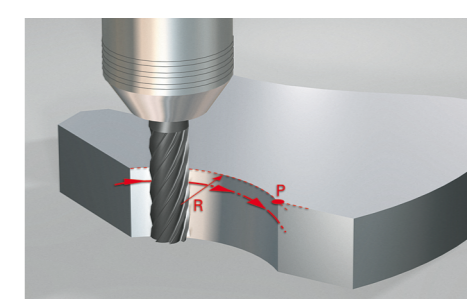

CR Kreisbahn festgelegt über Radius, Endpunkt und Drehsinn

Nicht immer ist das Werkstück DIN-gerecht bemaßt. Die TNC7 basic ergänzt deshalb die vertraute Klartext-Programmierung um smarte Funktionen. Mit der grafischen Programmierung zeichnen Sie Konturen direkt am Touchscreen. Weitere Detailangaben zu Konturelementen werden über kontext-sensitive Dialoge festgelegt. Die TNC7 basic übersetzt und speichert die Zeichnung in Klartext oder Sie können die Kontur als eigenständiges Programm (*.tncdrw) sichern. So sind ganz einfach Änderungen an bestehenden Programmen möglich.

Auch bereits programmierte Konturen lassen sich grafisch unterstützt nachbearbeiten. Dazu wird die Kontur im Klartext-Editor ausgewählt und einfach per Drag and Drop in den Kontureditor zur Überarbeitung gezogen. Nach abgeschlossener Überarbeitung wird das Ergebnis wieder in das Klartext-Programm übernommen.

Mit der grafischen Programmierung sind selbst nicht NC-gerecht bemaßte Konturen schnell und einfach ohne großen Rechenaufwand programmiert. Auch FK-Programme von älteren TNC-Steuerungen können Sie im grafischen Programmieren ganz einfach ändern. Die TNC7 basic erzeugt anschließend ein fertiges Klartext-Konturprogramm.

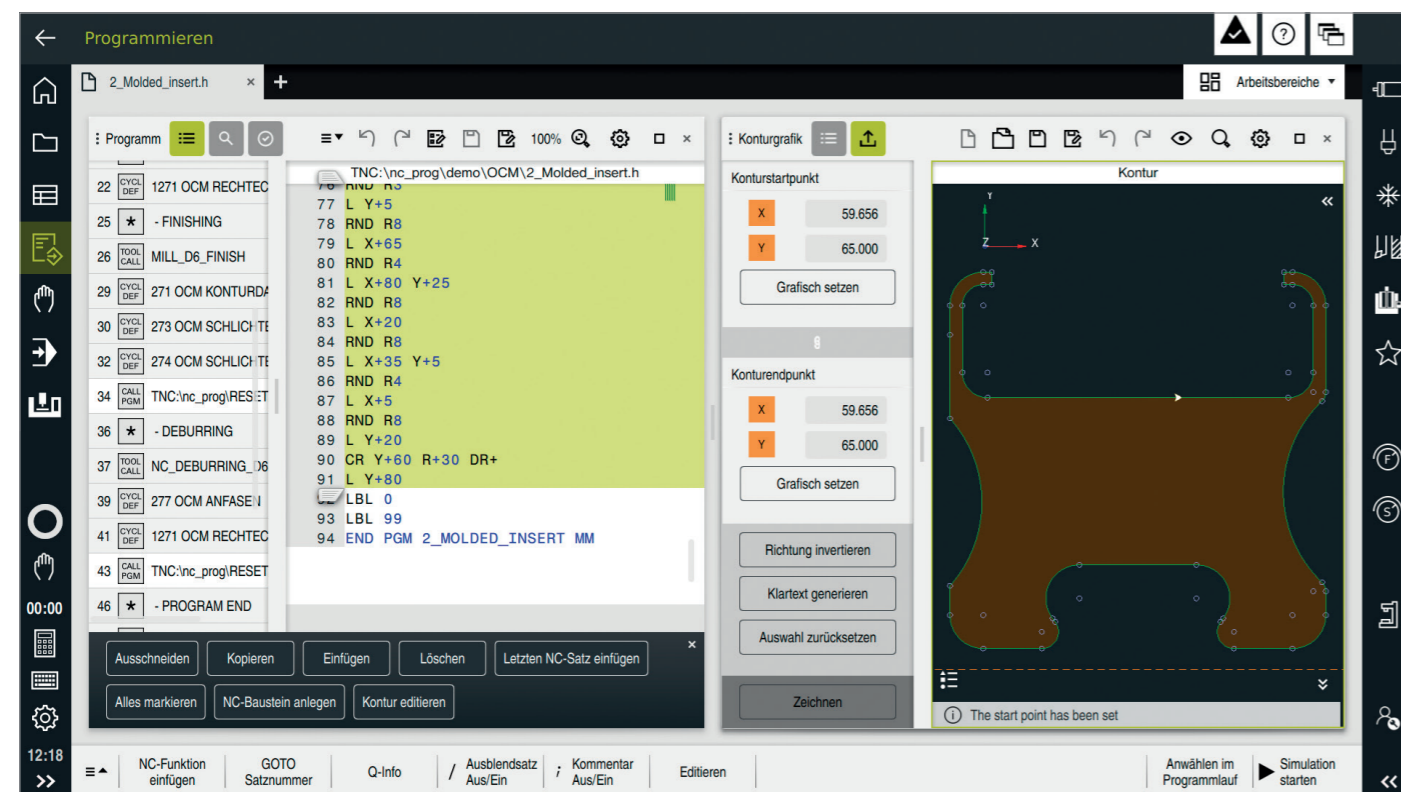

Umfangreiche Bearbeitungszyklen zum Fräsen und Bohren

Die TNC7 basic bietet Ihnen ein breit gefächertes Zyklenpaket und somit für jede Aufgabe den passenden Zyklus. Mit der Aufteilung der Zyklen in Gruppen mit unterschiedlichen Bearbeitungstechnologien und -strategien behalten Sie stets den Überblick. Die Eingabe erfolgt dialoggeführt und formularbasiert mit grafischen Hilfsbildern, die alle erforderlichen Eingabeparameter anschaulich darstellen.

Standardzyklen

Neben den Bearbeitungszyklen zum Bohren und Gewindebohren (mit oder ohne Ausgleichsfutter) stehen Ihnen optional weitere Zyklen zur Verfügung:

- Gewindefräsen
- Reiben
- Gravieren
- Ausdrehen
- Bohrbilder
- Fräszyklen zum Abzeilen ebener Flächen
- Ausräumen und Schlichten von Taschen, Nuten und Zapfen

in den Zyklus eingeben, Größe und Position des Bohrbilds festlegen und im Vorfeld einen Bearbeitungszyklus definieren. Die Steuerung berechnet den DataMatrix-Code automatisch und führt anschließend die Bearbeitung selbstständig aus.

Zyklen für komplexe Konturen

Eine besondere Hilfe beim Ausräumen von Taschen mit beliebiger Kontur sind die sogenannten SL-Zyklen (SL = Subcontour List) und OCM-Zyklen (Optimized Contour Milling, Software-Option Contour Milling). Diese Funktionen bezeichnen Bearbeitungszyklen zum Vorbohren, Ausräumen und Schlichten, bei denen die Kontur bzw. die Teilkonturen in Unterprogrammen festgelegt sind. Somit wird eine Konturbeschreibung für verschiedene Arbeitsgänge mit unterschiedlichen Werkzeugen verwendet.

Bis zu zwölf Teilkonturen können für die Bearbeitung überlagert werden. Die Steuerung berechnet automatisch die resultierende Kontur und die Werkzeugwege für das Ausräumen bzw. Abräumen der Flächen. Teilkonturen können Taschen oder Inseln sein. Mehrere Taschenflächen werden dabei zu einer resultierenden Tasche vereinigt, Inselflächen werden umfahren. Sie können auch Leerbereiche definieren, die von der Bearbeitung ausgeschlossen werden. Damit reduzieren Sie die Bearbeitungszeit bei Gussteilen oder vorbearbeiteten Bauteilen deutlich.

Ein Schlichtaufmaß auf Seiten- und Bodenflächen berücksichtigt die TNC7 basic beim Ausräumen. Beim Ausräumen mit verschiedenen Werkzeugen erkennt die Steuerung nicht ausgeräumte Flächen, so dass mit kleineren Werkzeugen gezielt Restmaterial nachgeräumt werden kann. Zum Schlichten auf Fertigmaß wird ein eigener Zyklus verwendet.

Bearbeitungsmuster einfach und flexibel programmieren

Häufig sind Bearbeitungspositionen musterförmig auf dem Werkstück angeordnet. Mit der TNC7 basic programmieren Sie die unterschiedlichsten Bearbeitungsmuster einfach und äußerst flexibel mit grafischer Unterstützung. Dabei können Sie beliebig viele Punktemuster mit unterschiedlich vielen Punkten definieren. Beim Abarbeiten können Sie dann alle Punkte komplett oder jeden Punkt einzeln ausführen lassen.

Scanbaren DataMatrix-Code schnell und einfach programmieren

Mit dem Zyklus 224 (Muster DataMatrix-Code) können Sie einen beliebigen Text in einen Data Matrix-Code umwandeln und diesen auf Ihrem Werkstück als Punktemuster z. B. mit Bohrbearbeitungen herstellen. Der Data Matrix-Code kann mit gängigen Lesegeräten decodiert werden. Dadurch können z. B. Seriennummern und Fertigungsdaten direkt und dauerhaft in das Bauteil eingearbeitet werden. Sie müssen dafür nur den Text (bis zu 255 Zeichen)

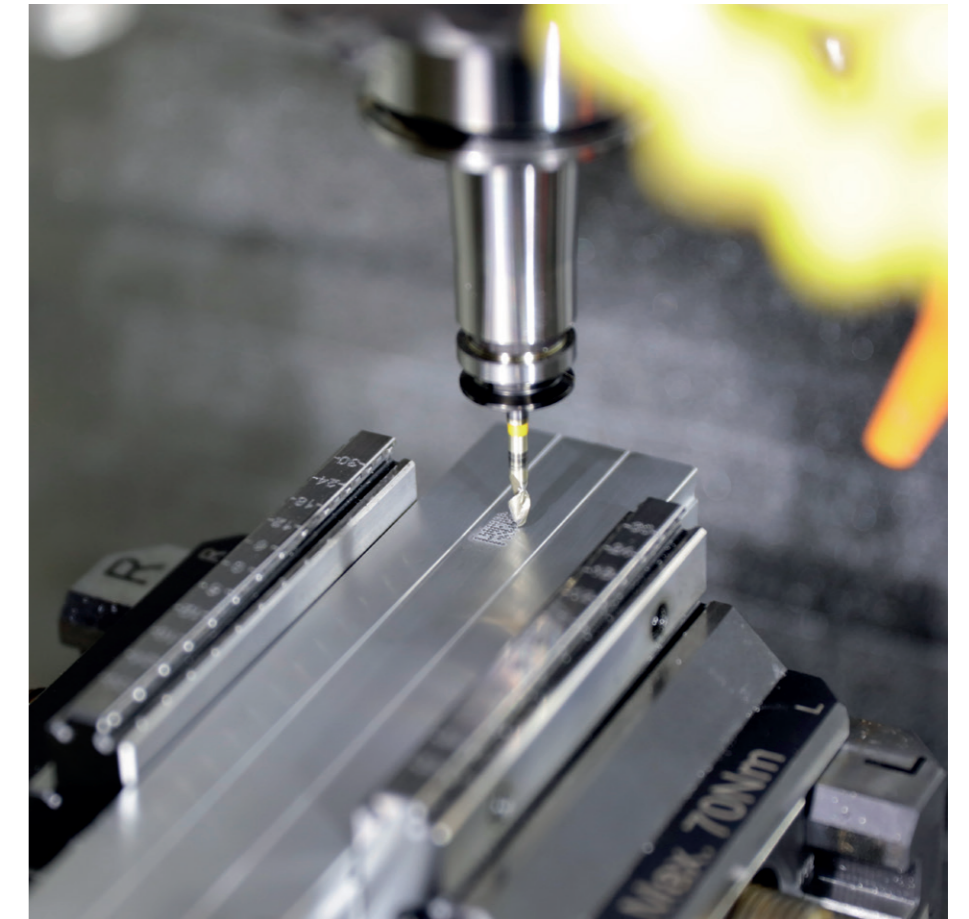

Koordinatenumrechnung

Für den Fall, dass Sie eine einmal programmierte Kontur an verschiedenen Stellen des Werkstücks mit veränderter Lage oder Größe benötigen, bietet die TNC7 basic eine einfache Lösung: die Koordinatenumrechnung.

Damit können Sie das Koordinatensystem beispielsweise drehen, spiegeln oder den Nullpunkt verschieben. Mit einem Maßfaktor werden Konturen vergrößert oder verkleinert, d. h. Schrumpf- oder Aufmaße berücksichtigt.

Programmteil-Wiederholungen und Unterprogramme

Viele Bearbeitungsgänge wiederholen sich entweder an ein und demselben Werkstück oder an verschiedenen Werkstücken. Ein bereits programmiertes Detail brauchen Sie dabei nicht noch einmal einzugeben: Die TNC erspart Ihnen mit der Unterprogrammtechnik viel Zeit.

Bei der Programmteil-Wiederholung kennzeichnen Sie einen Abschnitt des Programms und anschließend führt die TNC diesen Abschnitt beliebig oft hintereinander aus.

Einen Programmabschnitt, der sich an verschiedenen Stellen des Programms wiederholt, kennzeichnen Sie als Unterprogramm und rufen es dann an beliebiger Stelle und beliebig oft auf.

Mit der Funktion Programmaufruf können Sie auch ein komplettes anderes Programm an beliebigen Stellen in Ihrem aktuellen Programm nutzen. So greifen Sie bequem auf einmal programmierte und oft benötigte Arbeitsschritte oder Konturen zurück.

Natürlich können Sie diese Programmier-techniken auch beliebig oft miteinander kombinieren.

Simulation

Um vor dem Abarbeiten auf Nummer sicher zu gehen, kann die TNC7 basic die Werkstückbearbeitung simulieren und mit hoher grafischer Auflösung darstellen. Dabei bietet die TNC7 basic perfekte Unterstützung durch die virtuelle Nachbildung von Werkstück und Arbeitsraum. Die Bearbeitung kann auf verschiedene Arten visualisiert werden:

- Draufsicht mit unterschiedlichen Tiefenniveaus
- Unterschiedliche Projektionen
- 3D-Darstellung

Natürlich ist auch die Simulation durchgängig Touch bedienbar. Damit ist das Drehen, Zoomen und Verschieben der Simulationsgrafik besonders komfortabel. Die Simulation ist als Arbeitsbereich direkt in der Betriebsart Programmieren verfügbar. Somit ist kein Wechsel beim Prüfen und Ändern eines Programms erforderlich.

Die Art und Qualität der Darstellung können Sie beliebig einstellen. Mit der leistungsfähigen Zoom-Funktion erkennen Sie selbst feinste Details. Die TNC7 basic kann während der Abtragsimulation – zusätzlich zum Werkstück und Werkzeug – alle vom Maschinenhersteller definierten Maschinenkomponenten anzeigen. Damit wissen Sie schon vor der Bearbeitung in welchen Bereichen es eng wird bzw. Verfahrwege nicht ausreichen. Ein enormer Vorteil bei der Bearbeitung mit Schwenkachsen. Auch extern erstellte Programme können Sie mit der Simulation schon vor der Bearbeitung sehr gründlich auf Unregelmäßigkeiten prüfen, z. B. um unerwünschte Bearbeitungsstellen am Werkstück zu erkennen.

Anzeigefunktionen

Die TNC7 basic zeigt in der Simulation die berechnete Bearbeitungszeit in Stunden, Minuten und Sekunden an. Die Steuerung verweilt während der Simulation nicht, sondern addiert die Verweilzeiten zur Programmlaufzeit. Zudem werden in der Simulationsgrafik alle Flächen werkzeugspezifisch eingefärbt. So ist auf Anhieb erkennbar, wo mit welchem Werkzeug bearbeitet wird. Dank der hohen Flexibilität bei der Anordnung der Anzeigeelemente kann die Simulation einfach und individuell mit allen erforderlichen Informationen ergänzt werden.

Die TNC7 basic verfügt auch über eine Schnittdarstellung. Damit können Sie die Schnittkante entlang der gewählten Ebene verschieben und so einen Blick in das Innere des Bauteils werfen, um beispielsweise innenliegende Bearbeitungen beurteilen zu können.

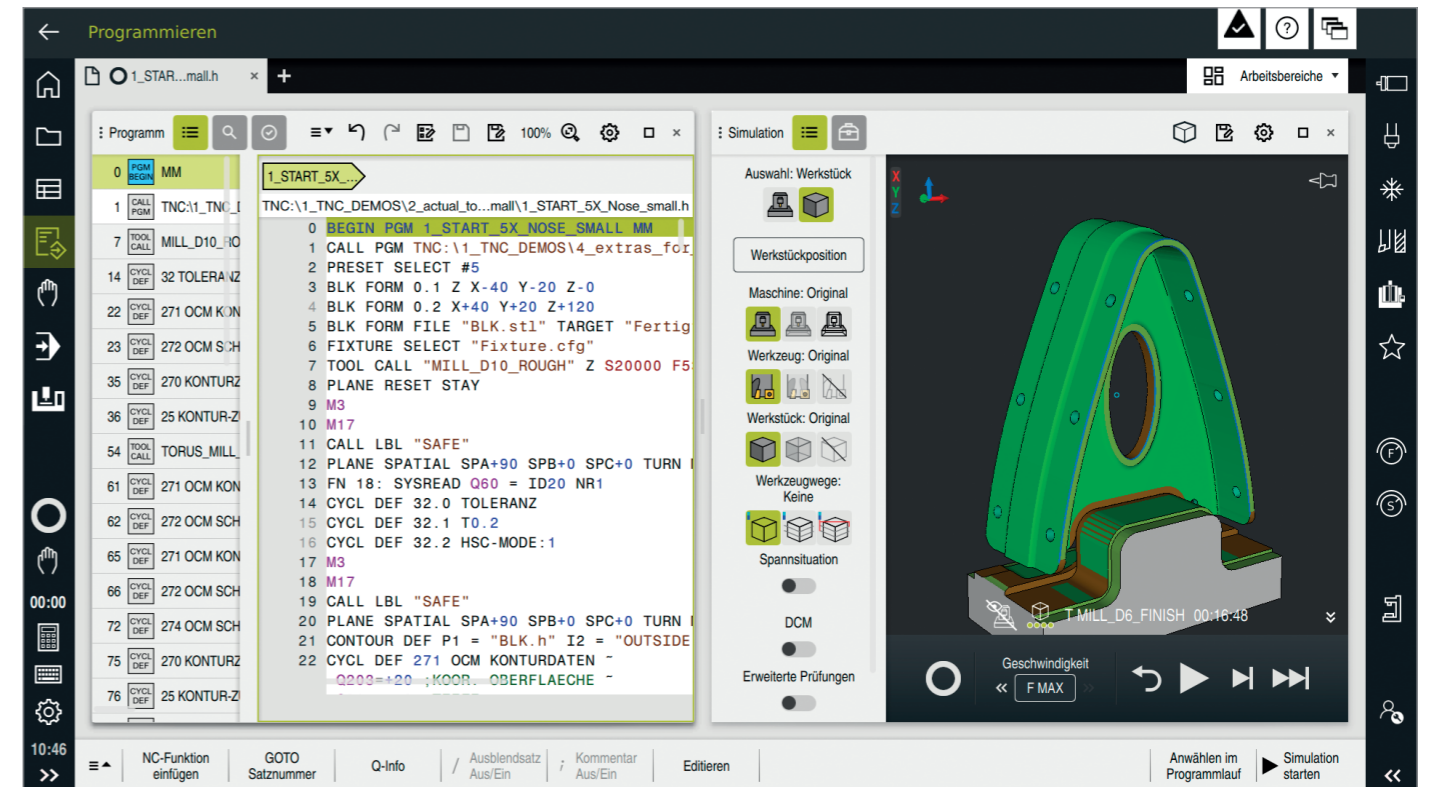
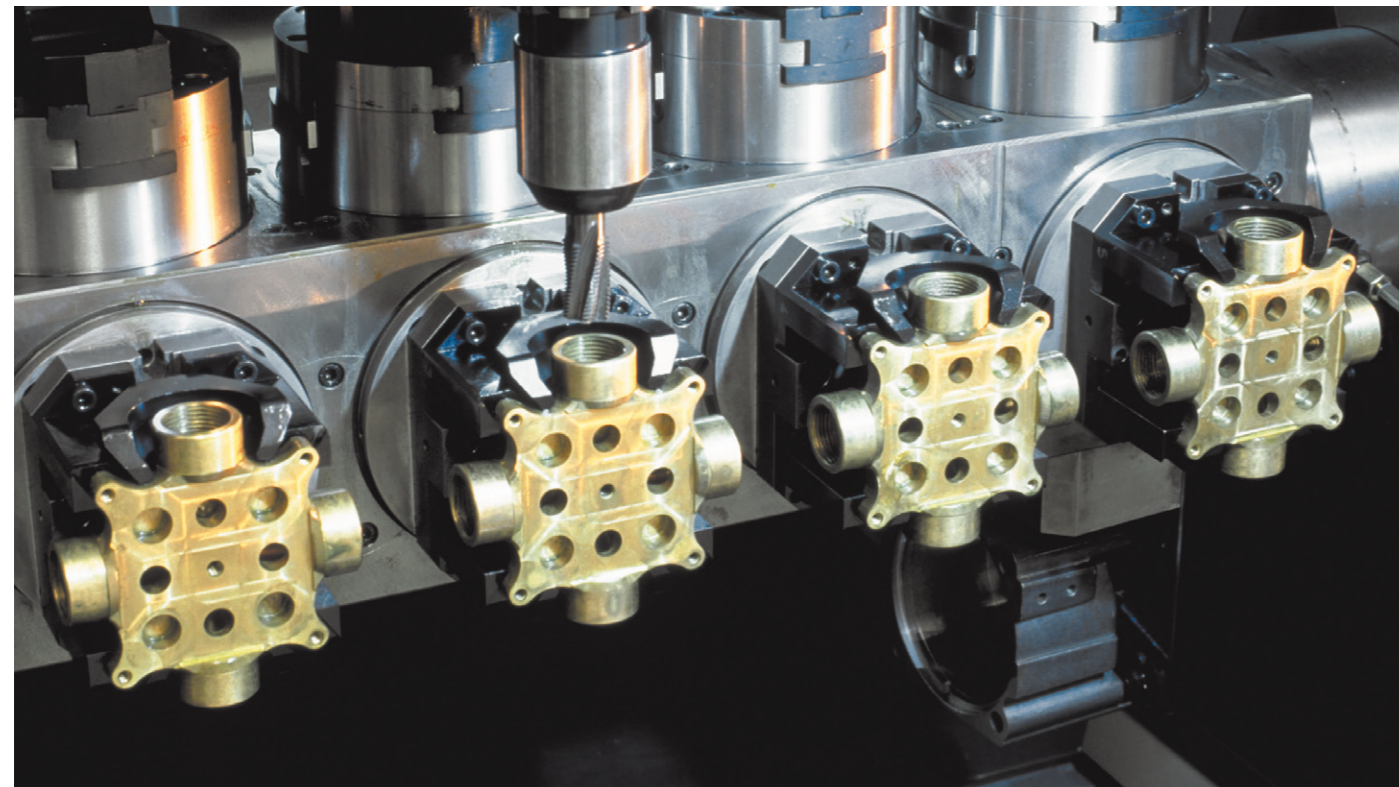

STL-Import

Das Importieren von STL-Dateien ermöglicht ein komfortables Einbinden von komplexen Roh- und Fertigteilen, z. B. 3D-Modelle aus CAM-Systemen. Zudem kann ein simuliertes Werkstück als STL-Datei gespeichert und in einem anderen Programm als Rohteil eingebunden werden.

Modellvergleich

Die TNC7 basic ist mit einer Funktion ausgestattet, die einen Vergleich von Roh- und Fertigteil ermöglicht. Über Modellfarben können Sie sich anzeigen lassen, an welchen Stellen noch Restmaterial vorhanden ist oder ggf. zuviel Material abgetragen wurde. Ebenso ist eine Messfunktion verfügbar, mit der Sie den Cursor beliebig positionieren können. Neben Tiefe und Position werden auch das bearbeitende Werkzeug und der ausführende NC-Satz angezeigt.

Programmlauf

Eine direkte Beobachtung des realen Werkstücks ist wegen des Kühlmittels und der Schutzkabine meist nicht möglich. Die Simulation im Programmlauf wird während der Bearbeitung synchron mitgezeichnet. Dadurch sehen Sie immer den aktuellen Bearbeitungszustand des Werkstücks und die Position der Kollisionselemente. Während der Werkstückbearbeitung können Sie jederzeit zwischen verschiedenen Betriebsarten wechseln, um beispielsweise Programme zu erstellen.

Benutzerverwaltung

Mit der Benutzerverwaltung der TNC7 basic können Sie Benutzer mit unterschiedlichen Rollen und Zugriffsrechten festlegen. Jeder Benutzer kann nur mit den ihm zugewiesenen Rechten agieren. Ein unbeabsichtigtes bzw. unberechtigtes Löschen von Dateien oder Inhalten aus Systemdateien kann dadurch verhindert werden. Zudem sind viele Funktionen nur mit den entsprechenden Rechten verfügbar. Damit erhöht die Benutzerverwaltung nicht nur den Datenschutz, sondern auch die Sicherheit bei der Maschinenbedienung.

Sie haben Fragen zu einem Programmierschritt, aber das Benutzerhandbuch nicht zur Hand? Kein Problem: Die TNC7 basic verfügt über das komfortable Hilfesystem TNCguide, mit dem die Benutzerdokumentation in einem separaten Fenster angezeigt werden kann. Sie aktivieren den TNCguide einfach durch Drücken der HELP-Taste auf der TNC-Tastatur, des Fragezeichens oder Sie öffnen den Arbeitsbereich HILFE.

Die Steuerung bietet im Auslieferungszustand die integrierte Produkthilfe TNCguide in den Sprachversionen Deutsch und Englisch. Dokumentation in anderen Landessprachen können Sie kostenlos von der HEIDENHAIN-Website in das entsprechende Sprachverzeichnis downloaden.

Der TNCguide zeigt die Informationen meist direkt im richtigen Zusammenhang an (kontextsensitive Hilfe). Das heißt, Sie erhalten sofort die Auskunft, die Sie gerade benötigen. Besonders bei Zyklen ist die Funktion sehr hilfreich. Die jeweiligen Parameter werden detailliert erläutert.

Die Dokumentation enthält zu verschiedenen Funktionen NC-Beispiele. Mithilfe einer Kopierfunktion können Sie diese NC-Beispiele aus der Dokumentation direkt in ihr NC-Programm übernehmen.

Die TNC7 basic bietet Ihnen Trainingsvideos an, mit deren Hilfe Sie die Steuerungsoberfläche, Funktionen und Bedienmöglichkeiten kennenlernen. Die kurzen, erklärenden

und anleitenden Filmsequenzen informieren Sie gleichzeitig über die Terminologie. Mithilfe der richtigen Benennung finden Sie notwendige Informationen in den Benutzerhandbüchern oder der integrierten Produkthilfe TNCguide schneller.

Folgende Benutzerhandbücher sind in einem zentralen Hilfesystem zusammengefasst:

- Einrichten und Abarbeiten
- Programmieren und Testen
- Bearbeitungszyklen
- Messzyklen für Werkstück und Werkzeug

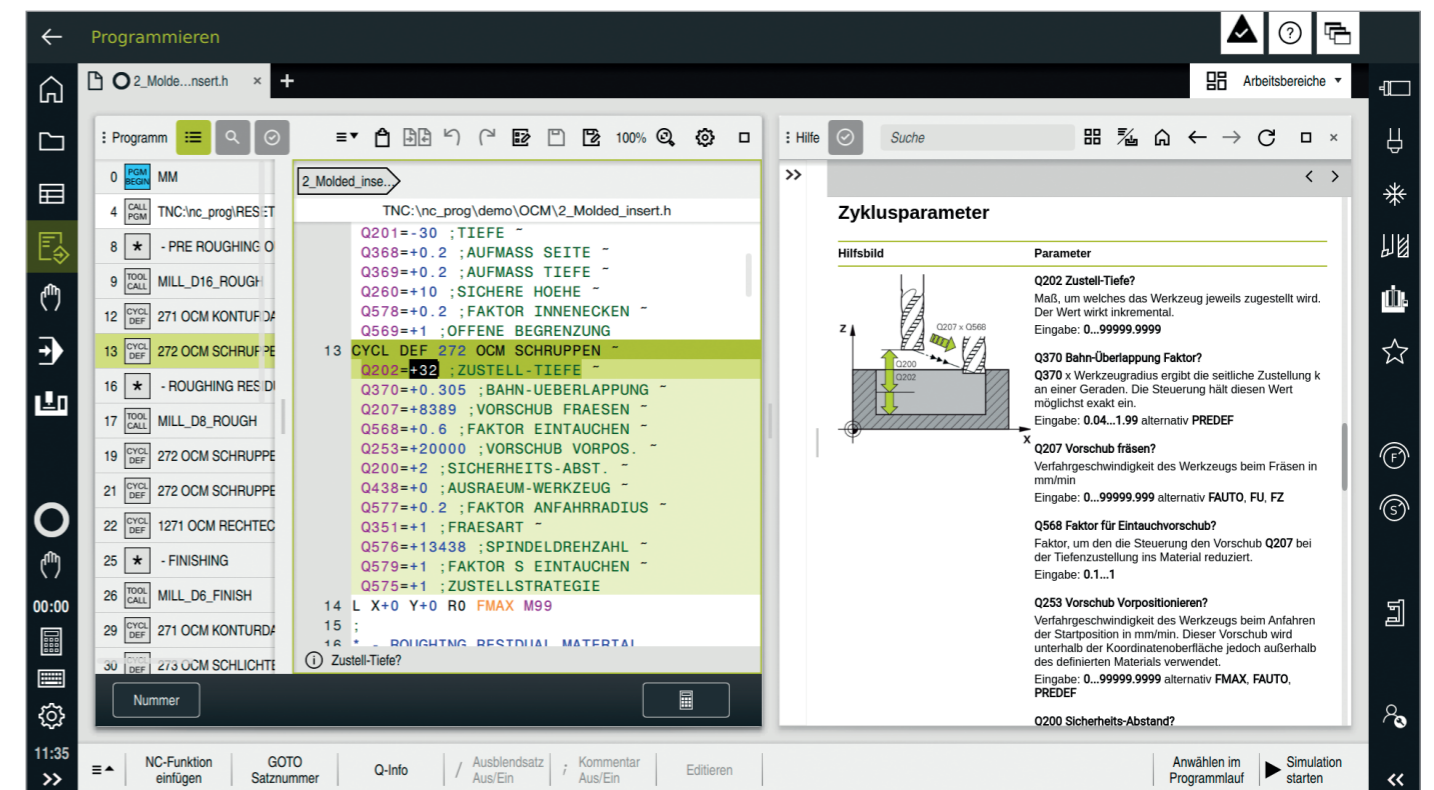
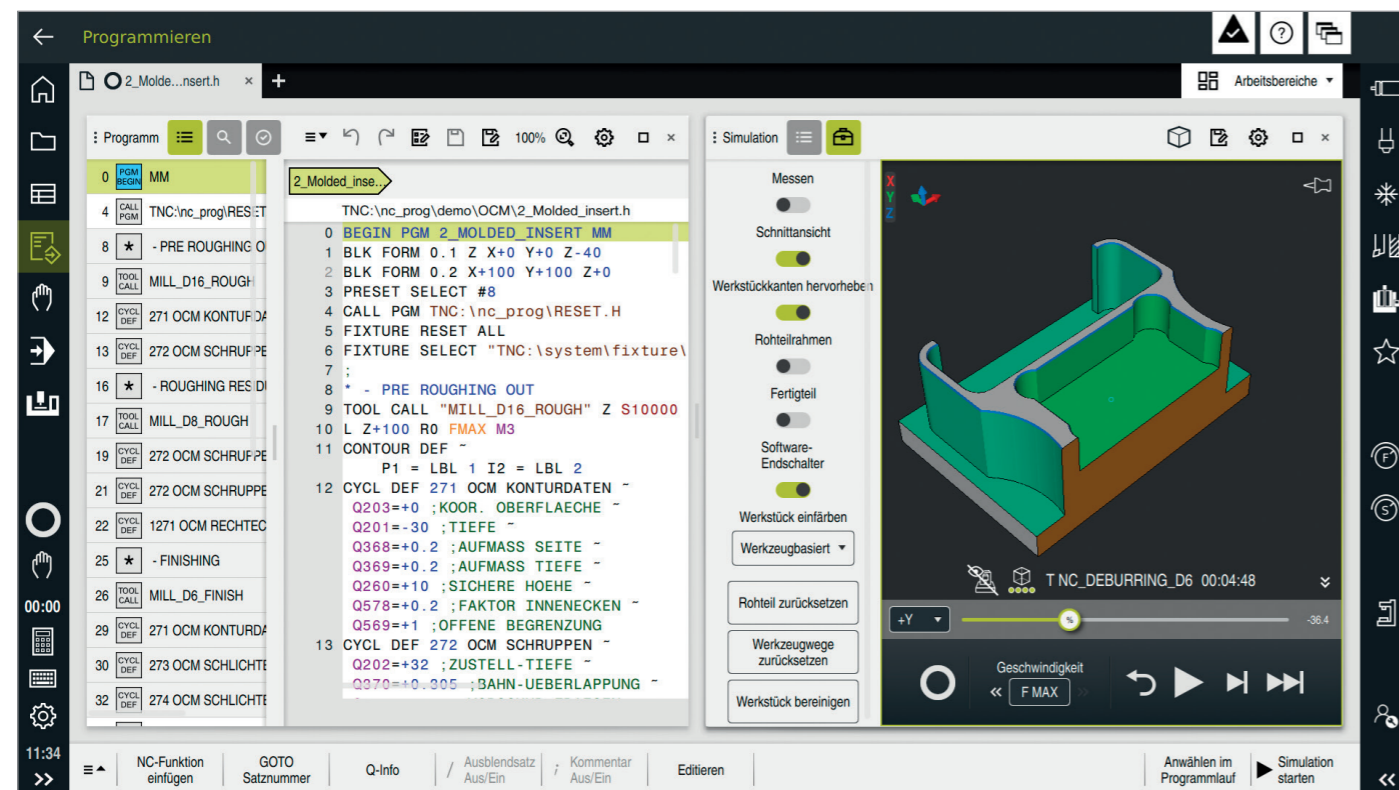

dynamic + efficiency

dynamic + efficiency

Unter dem Begriff Dynamic Efficiency bietet HEIDENHAIN innovative TNC-Funktionen an, die den Anwender dabei unterstützen, die Schwerzerspannung und die Schruppbearbeitung effizienter, aber auch prozesssicherer zu gestalten. Die Software-Funktionen unterstützen den Anwender, machen aber auch den Fertigungsprozess an sich schneller, stabiler und vorhersehbarer – kurz gesagt: effizienter. Dynamic Efficiency ermöglicht höhere Zeitspanvolumina und dadurch eine gesteigerte Produktivität, ohne dass notwendigerweise auf Sonderwerkzeuge zurückgegriffen werden muss. Gleichzeitig werden Werkzeugüberlastungen und damit vorzeitiger Schneidverschleiß vermieden. Mit Dynamic Efficiency fertigen Sie dadurch insgesamt wirtschaftlicher und erhöhen zudem die Prozesssicherheit.

Dynamic Efficiency umfasst vier Software-Funktionen:

- **Active Chatter Contr.** (Aktive Ratter-Unterdrückung – ACC) reduziert die Ratterneigung und lässt damit höhere Vorschübe und größere Zustellungen zu.
- **Adaptive Feed Contr.** (Adaptive Vorschubregelung – AFC) regelt den Vorschub abhängig von der Bearbeitungssituation.
- **Wirbelfräsen** – Funktion zur werkzeug- und maschinenschonenden Schruppbearbeitung von Nuten und Taschen
- **Opt. Contour Milling** (Optimierte Konturbearbeitung – OCM) bietet die Möglichkeit, beliebig geformte Taschen und Inseln mit dem hocheffizienten Wirbelfräsverfahren werkzeugschonend zu bearbeiten.

Jede Lösung für sich bietet dabei entscheidende Verbesserungen des Bearbeitungsprozesses. Besonders aber die Kombination dieser TNC-Funktionen nutzt das Potenzial von Maschine und Werkzeug aus und reduziert gleichzeitig die mechanische Belastung. Auch wechselnde Bearbeitungsbedingungen, wie beispielsweise unterbrochene Schnitte, verschiedene Material-Eintauchverfahren oder einfaches Ausräumen zeigen, dass sich der Einsatz lohnt. Steigerungen des Zeitspanvolumens von 20 bis 25 Prozent sind in der Praxis möglich.

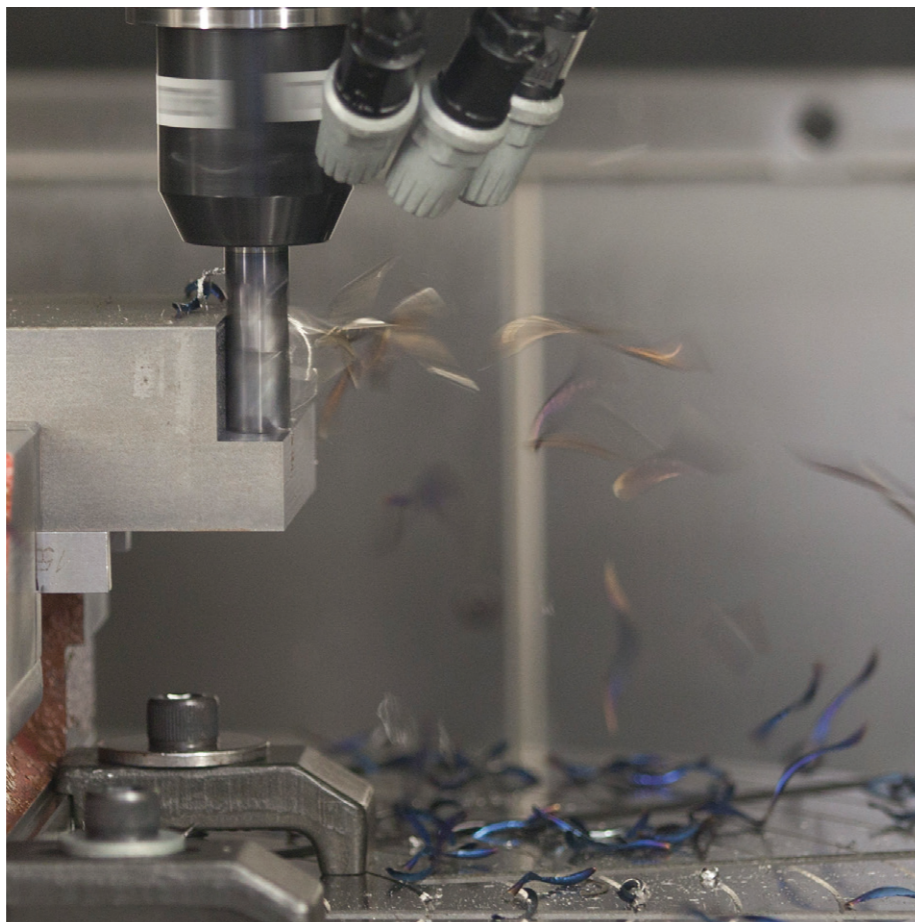

Bei der Schruppbearbeitung (Leistungsfräsen) treten große Fräskräfte auf. Abhängig von der Drehzahl des Werkzeugs, sowie von den in der Werkzeugmaschine vorhandenen Resonanzen und dem Spanvolumen (Schnittleistung beim Fräsen) kann es dabei zu sogenanntem „Rattern“ kommen. Dieses Rattern stellt für die Maschine eine hohe Beanspruchung dar. Auf der Werkstück-Oberfläche führt dieses Rattern zu unschönen Marken. Auch das Werkzeug nutzt sich durch das Rattern stark und ungleichmäßig ab. Im Extremfall kann es sogar zum Werkzeugbruch führen.

Zur Reduzierung der Ratterneigung einer Maschine bietet HEIDENHAIN mit ACC (Active Chatter Control) eine wirkungsvolle Reglerfunktion. Im Bereich der Schwerzerspannung wirkt sich der Einsatz dieser Reglerfunktion besonders positiv aus:

- Bessere Schnittleistung
- Höheres Zeitspanvolumen (bis zu 25 % und mehr)
- Geringere Kräfte auf das Werkzeug, dadurch höhere Standzeit
- Geringere Belastung für die Maschine



Schwerzerspannung ohne ACC



Schwerzerspannung mit ACC



HEIDENHAIN-Steuerungen erlauben seit jeher neben der Eingabe der Vorschubgeschwindigkeit pro Satz bzw. Zyklus auch eine manuelle Korrektur abhängig von der tatsächlichen Bearbeitungssituation über das Override-Potentiometer. Dies ist jedoch immer abhängig von der Erfahrung und – nicht zuletzt – von der Anwesenheit des Anwenders.

Die Adaptive Vorschubregelung AFC (Adaptive Feed Control) regelt den Bahnvorschub der TNC automatisch – abhängig von der jeweiligen Spindelleistung und sonstigen Prozessdaten. In einem Lernschnitt zeichnet die TNC die maximal auftretende Spindelleistung auf. In einer Tabelle definieren Sie dann vor der eigentlichen Bearbeitung die jeweils einzuhaltenden Grenzwerte, zwischen denen die TNC im Modus „Regeln“ den Vorschub beeinflussen darf. Selbstverständlich lassen sich verschiedene Überlastreaktionen vorgeben, die auch von Ihrem Maschinenhersteller flexibel definierbar sind.

Die Adaptive Vorschubregelung bietet eine Reihe von Vorteilen:

Prozesssicherheit

Bei der Schruppbearbeitung mit hohem Zeitspanvolumen treten hohe Zerspankräfte auf. Daher kommt es hier in der Praxis immer wieder zu Werkzeugdefekten. Reagiert der Anwender auf diese nicht schnell genug, weil er beispielsweise für mehrere Maschinen gleichzeitig verantwortlich ist oder gar manlos gefertigt wird, führt dies zu teils hohen Folgeschäden und Kosten:

- Aufwendige Nacharbeit am Werkstück
- Irreparable Beschädigung des Werkstücks
- Beschädigung des Werkzeughalters
- Maschinenausfall durch Spindelschaden

Eine durch Werkzeugverschleiß oder defekte Schneidplatten ansteigende Spindelleistung wird durch die permanente Überwachung erkannt und es kann automatisch ein Schwesterwerkzeug eingewechselt werden.* Auf diese Weise vermeidet AFC wirkungsvoll mögliche Folgeschäden durch Werkzeugverschleiß und erhöht so die Prozesssicherheit.

Verkürzen der Bearbeitungszeit

AFC regelt den Bahnvorschub der TNC abhängig von der jeweiligen Spindelleistung. In Bearbeitungszonen mit weniger Materialabtrag wird der Vorschub entsprechend erhöht. Dadurch kann die Bearbeitungszeit deutlich reduziert werden.

Schonung der Maschinenmechanik

Durch Reduzierung des Vorschubs bei Überschreitung der gelernten maximalen Spindelleistung bis zur Referenz-Spindelleistung wird die Maschinenmechanik geschont. Die Hauptspindel wird wirksam gegen Überlastung geschützt.

* Die Steuerung muss vom Maschinenhersteller für diese Funktionen angepasst sein.

Beliebige Nuten hocheffizient komplett zu bearbeiten ist der Vorteil des Wirbelfräsverfahrens. Dabei erfolgt der Schruppvorgang mit kreisförmigen Bewegungen, die zusätzlich mit einer linearen Vorwärtsbewegung überlagert sind. Dieses Verfahren ist auch unter dem Begriff Wirbelfräsen bekannt. Es kommt insbesondere beim Fräsen von hochfesten oder gehärteten Werkstoffen zum Einsatz, wo normalerweise durch hohe Werkzeug- und Maschinenbelastungen nur geringe Zustelltiefen möglich sind.

Beim Wirbelfräsen dagegen kann mit großer Schnitttiefe bearbeitet werden, da durch die speziellen Schnittbedingungen keine verschleißsteigernden Einflüsse auf das Werkzeug ausgeübt werden. Beim Einsatz von Schafffräsern kann die komplette Schneidenlänge genutzt werden. Dadurch erzielen Sie ein höheres Spanvolumen pro Zahn. Durch das kreisförmige Eintauchen ins Material wirken geringe radiale Kräfte auf das Werkzeug. Dies schont die Maschinenmechanik und verhindert das Auftreten von Schwingungen.

Die herzustellende Nut wird in einem Kontur-Unterprogramm als Konturzug beschrieben. In einem separaten Zyklus definieren Sie die Abmaße der Nut sowie die Schnittdaten. Das ggf. stehengebliebene Restmaterial lässt sich mit einem anschließenden Schlichtschnitt einfach „beseitigen“.

Die Vorteile im Überblick:

- Gesamte Schneidenlänge im Eingriff
- Höheres Zeitspanvolumen
- Maschinenmechanik wird geschont
- Weniger Schwingungen
- Integriertes Schlichten der Seitenwand
- Bessere Spanabfuhr

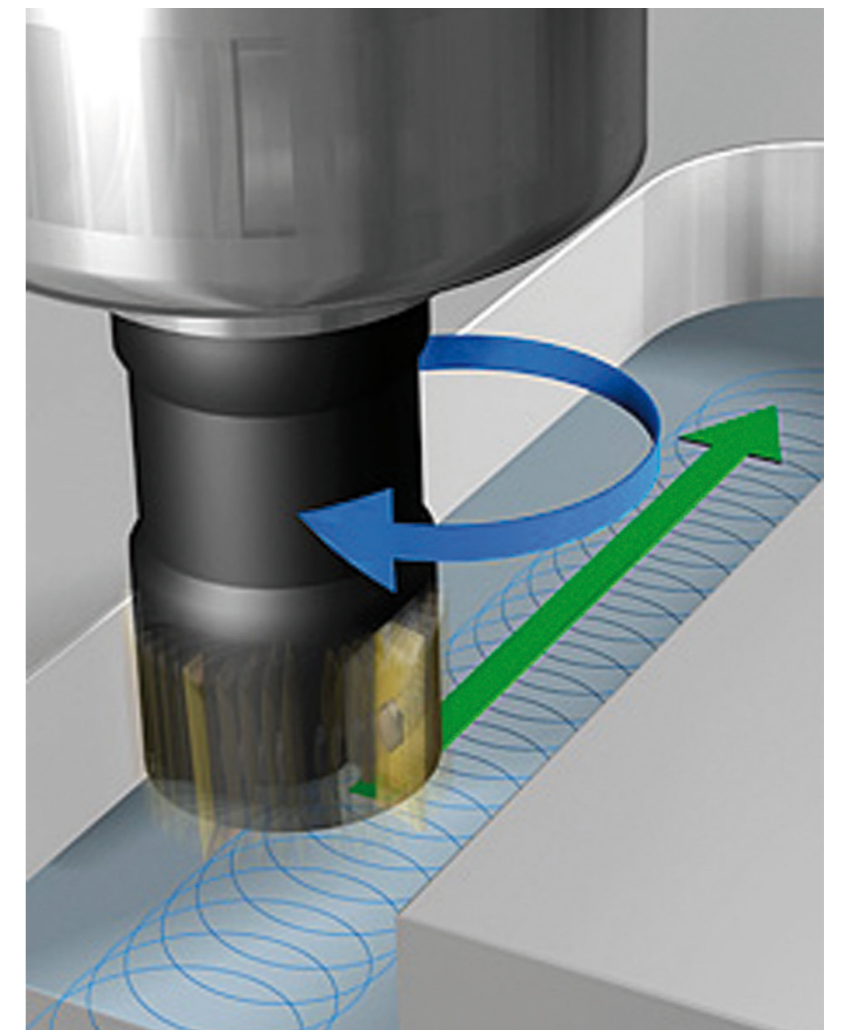

Werkstück mit Folgeschäden nach Schneidplattenbruch

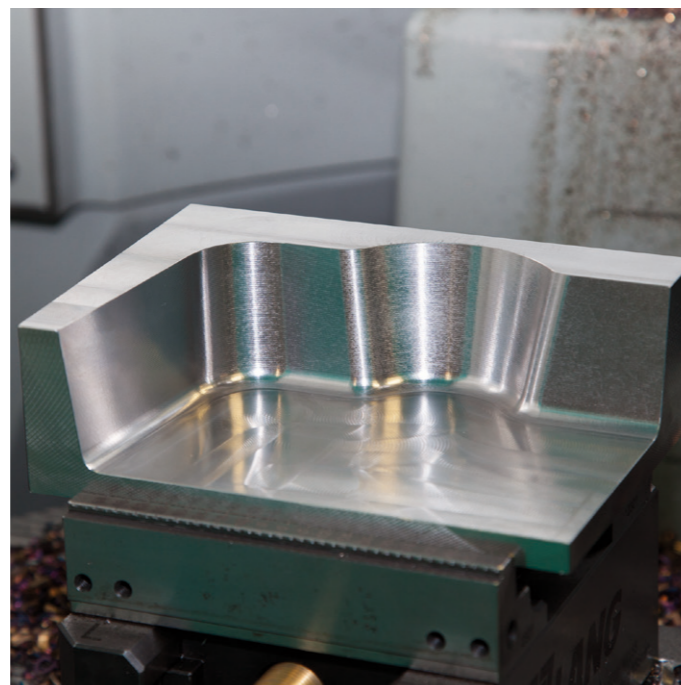

Durch AFC geschütztes, vollständig bearbeitetes Werkstück

dynamic + efficiency

Wesentliche Grundlagen einer wirtschaftlichen NC-Fertigung sind effiziente Bearbeitungsstrategien. Besonders Ausräumprozesse bieten hier viel Optimierungspotential. Schließlich nehmen diese Bearbeitungsschritte meist einen hohen Anteil an der Gesamtlaufzeit ein.

Für das prozesssichere Fräsen mit maximaler Zerspanleistung müssen die Schnittdaten an die Eigenschaften des Werkzeugs und Werkstückmaterials optimal angepasst werden. OCM (Optimized Contour Milling) stellt Ihnen hierfür einen Schnittdatenrechner zur Verfügung, der auf eine integrierte, umfangreiche Materialdatenbank zurückgreift. Sie können die automatisch berechneten Schnittwerte gezielt in Bezug auf die mechanische und thermische Belastung des Werkzeugs anpassen. Werkzeugstandzeiten werden damit auch bei höchstmöglicher Zerspanleistung prozesssicher kontrollierbar.

Mit OCM schrumpfen Sie beliebige Taschen und Inseln sicher und werkzeugschonend mit sehr konstanten Prozessbedingungen. Sie programmieren die Konturen in gewohnter Weise direkt im Klartext oder besonders komfortabel über den CAD Import. Die Steuerung berechnet dann die komplexen Bewegungen für konstante Prozessbedingungen. OCM berücksichtigt beim Ausräumen Leerbereiche. Damit lässt sich die Bearbeitungszeit deutlich verkürzen (ab NC-Software-Version 16).

Vorteile von OCM gegenüber herkömmlicher Bearbeitung:

- Reduzierte thermische Belastung des Werkzeugs
- Bessere Spanabfuhr
- Gleichmäßige Eingriffsbedingungen (höhere Schnittparameter und höheres Zeitspanvolumen)

OCM steigert Ihre Produktivität – effektiv, sicher und einfach

- Beliebige Taschen und Inseln werkstattorientiert programmieren
- Deutlich höhere Bearbeitungsgeschwindigkeit
- Erheblich reduzierter Werkzeugverschleiß
- Mehr Späne in kürzerer Zeit

Die Software-Option OCM beinhaltet praxisnahe Zyklen zum Schrumpfen, Schlichten der Seitenwände und zum Schlichten des Bodens.

OCM ermöglicht auch das Anfasen bzw. Entgraten von Konturen. Dabei werden ausschließlich die Bereiche bearbeitet, die aufgrund der Werkzeuggeometrie kollisionsfrei bearbeitet werden können. Zur Be-

Konventionelle Bearbeitung
S5000, F1200, a_p : 5,5 mm
Bahnüberlappung: 5 mm
Bearbeitungszeit: 21 min 35 s

Werkzeug: VHM-Schaftfräser Ø 10 mm
Werkstückmaterial: 1.4104

Bearbeitung mit OCM
S8000, F4800, a_p : 22 mm
Bahnüberlappung: 1,4 mm
Bearbeitungszeit: 6 min 59 s

Werkzeug: VHM-Schaftfräser Ø 10 mm
Werkstückmaterial: 1.4104

arbeitung von Standardformen bietet OCM unterschiedliche Figuren, die in Verbindung mit weiteren OCM-Zyklen als Tasche, Insel oder Begrenzung zum Planfräsen verwendet werden können.

Beim folgenden dargestellten Bearbeitungsbeispiel konnten sowohl die Fertigungszeit als auch der Werkzeugverschleiß um den Faktor 3 reduziert werden.

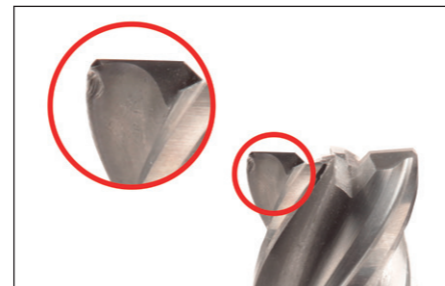

Bearbeitung ohne OCM: Werkzeug nach 2 Teilen

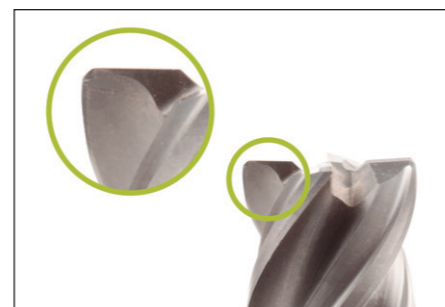

Bearbeitung mit OCM: Werkzeug nach 6 Teilen

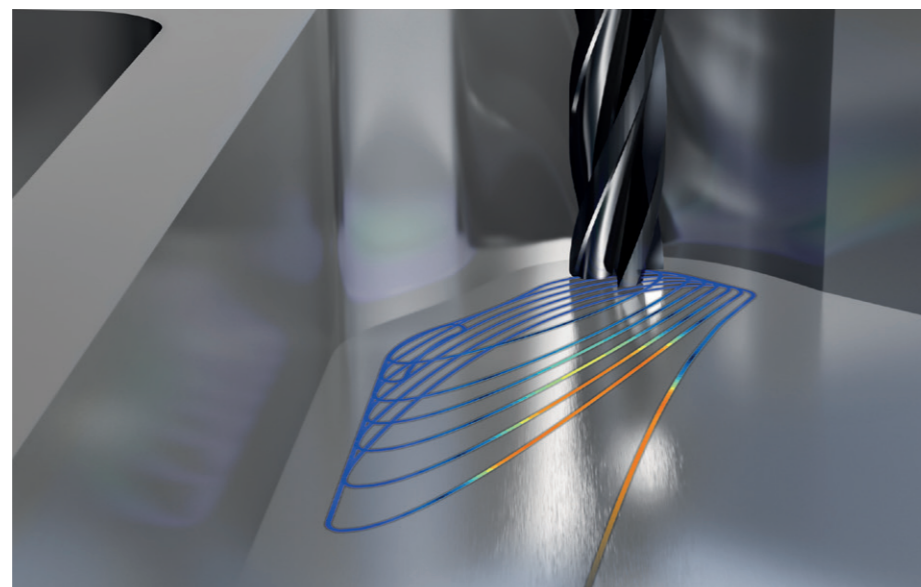

CAD-Viewer

Mit dem standardmäßig verfügbaren CAD-Viewer können Sie 3D-CAD-Modelle und Zeichnungen direkt auf der TNC7 basic öffnen. Unterschiedliche Ansichtsoptionen sowie Funktionen zum Drehen und Zoomen ermöglichen eine detaillierte visuelle Kontrolle und Analyse Ihrer CAD-Daten. Zudem können Sie mit dem Viewer auch Positionswerte aus einem 3D-Modell ermitteln. Dazu wählen Sie in Ihrer Zeichnung einen beliebigen Bezugspunkt und selektieren die gewünschten Konturelemente. Der CAD-Viewer zeigt die Koordinaten der Elemente dann in einem Fenster an. Der CAD-Viewer kann folgende Dateiformate darstellen:

- Step-Dateien (.STP und .STEP)
- Iges-Dateien (.IGS und .IGES)
- DXF-Dateien (.DXF)
- STL-Dateien (.STL)

CAD Import (Option)

Warum noch komplexe Konturen programmieren, wenn Ihnen die Zeichnung sowie schon im DXF, STEP, STL oder IGES-Format vorliegt? Sie haben die Möglichkeit, aus diesen CAD-Dateien Konturen oder Bearbeitungspositionen zu extrahieren. Sie sparen damit nicht nur Programmier- und Testaufwand, Sie sind auch sicher, dass die gefertigte Kontur exakt der Vorgabe des Konstrukteurs entspricht.

Das Extrahieren von Bearbeitungsinformationen direkt aus CAD-Daten bietet insbesondere für die Erstellung von NC-Programmen mit geschwenkter Bearbeitungsebene zusätzliche Möglichkeiten. Sie können den Bezugspunkt auch mit einer 3D-Grunddrehung am 3D-Modell definieren. Zudem können Sie einen Nullpunkt mit entsprechender 3D-Rotation auf der gewünschten Bearbeitungsebene platzieren.

Die Bearbeitungsebene können Sie komfortabel in der Zwischenablage speichern und mit der entsprechenden Transformation und dem dazugehörigen PLANE-Befehl in das NC-Programm übernehmen. Auf der definierten Bearbeitungsebene können Sie Konturen und Bearbeitungspositionen extrahieren und in das NC-Programm übernehmen.

Die Auswahl der Kontur ist besonders komfortabel. Sie selektieren einfach ein beliebiges Element. Sobald Sie das zweite Element gewählt haben, kennt die TNC den von Ihnen gewünschten Umlaufsinn und startet mit der automatischen Konturerkennung. Dabei selektiert die TNC automatisch alle eindeutig erkennbaren Konturelemente, bis die Kontur geschlossen ist oder sich verzweigt. So definieren Sie in wenigen Schritten auch umfangreiche Konturen. Die selektierte Kontur können Sie dann einfach über die Zwischenablage in ein bestehendes Klartext-Programm kopieren.



Aber auch Bearbeitungspositionen können Sie auswählen und als Punkte-Datei abspeichern. Insbesondere, um Bohrpositionen oder Startpunkte für die Taschenbearbeitung zu übernehmen. Dies geht besonders komfortabel: Markieren Sie einfach einen Bereich. Die TNC zeigt Ihnen in einem Überblendfenster mit Filterfunktion alle Bohrungsdurchmesser an, die innerhalb dieses Bereiches liegen. Durch Verschieben der Filtergrenzen können Sie auf einfache Weise gewünschte Durchmesser selektieren und die Auswahl entsprechend eingrenzen. Eine Zoom-Funktion und verschiedene Einstellmöglichkeiten ergänzen die Funktionalität des CAD Imports.

Sie können darüber hinaus die Auflösung des auszugebenden Konturprogramms definieren, falls Sie dieses in älteren TNC-Steuerungen verwenden wollen. Oder legen Sie eine Übergangstoleranz fest, sollten Kontur-Elemente einmal nicht ganz vollständig verbunden sein.

Folgende Stellen können Sie als Bezugspunkt definieren:

- Anfangs-, Endpunkt oder Mitte einer Strecke
- Anfangs-, End- oder Mittelpunkt eines Kreisbogens
- Quadrantenübergänge oder Mittelpunkt eines Vollkreises
- Schnittpunkt zweier Geraden, auch in deren Verlängerung
- Schnittpunkte Gerade – Kreisbogen
- Schnittpunkte Gerade – Vollkreis

Wenn sich mehrere Schnittpunkte zwischen Elementen ergeben (z. B. beim Schnitt Gerade – Kreis), entscheiden Sie per Fingertipp, welcher Schnittpunkt verwendet werden soll.

STL-Dateien generieren (Option)

Die Software-Option CAD Model Optimizer ermöglicht das Generieren von STL-Dateien aus 3D-Modellen. Dazu legt die TNC7 basic ein Netz aus Dreiecken über ein im CAD-Viewer geöffnetes 3D-Modell. Das Ausgangsmodell wird dabei vereinfacht und Fehler kompensiert, z. B. kleine Löcher im Volumen oder Selbstverschneidungen von Flächen. Die TNC7 basic erzeugt dann eine STL-Datei, die Sie für unterschiedliche Steuerungsfunktionen verwenden können. Beispielsweise können Sie so einfach fehlerhafte Dateien von Spannmitteln und Werkzeugaufnahmen reparieren.

Ein gut funktionierender Wissenstransfer trägt entscheidend zum Unternehmenserfolg bei. Um digitales Wissen schnell und verlustfrei zu übertragen ist die Kommunikation über E-Mail genauso selbstverständlich wie die durchgängige Verfügbarkeit von elektronischen Fertigungsdokumenten oder die Datenübertragung an Warenwirtschafts- und Leitstandsysteme. Lagerbestände für Werkzeuge und Rohmaterial, Werkzeugdaten, Aufspannpläne, CAD-Daten, NC-Programme und Prüfanweisungen müssen den Maschinenbedienern schichtübergreifend zugänglich sein. Wirtschaftliches Fertigen erfordert daher eine effizient arbeitende Prozesskette und eine damit vernetzte Steuerung.

Die TNC7 basic mit dem Funktionspaket Connected Machining integriert sich flexibel in Ihre Prozesskette und hilft Ihnen den Wissenstransfer innerhalb Ihres Unternehmens zu optimieren. Nutzen Sie auch in der Werkstatt alle in Ihrem Unternehmen zur Verfügung stehenden Informationen. Connected Machining ermöglicht ein durchgängig digitales Auftragsmanagement in der vernetzten Fertigung. Damit profitieren Sie von:

- Einfacher Datennutzung
- Zeitsparenden Abläufen
- Transparenten Prozessen

Die vernetzte TNC7 basic

Integrieren Sie die TNC7 basic mit den Funktionen von Connected Machining in Ihr Firmennetzwerk und verbinden Sie die Werkstatt über die Steuerung mit PCs und weiteren Datenspeichern in den Bereichen:

- Konstruktion
- Programmierung
- Simulation
- Fertigungsvorbereitung
- Fertigung

Die TNC7 basic ist schon in der Grundausführung mit zwei Gigabit-Ethernet-Datenschnittstellen neuester Generation ausgerüstet. Die TNC7 basic kommuniziert ohne zusätzliche Software mit NFS-Servern und mit Windows-Netzwerken im TCP/IP-Protokoll. Die schnelle Datenübertragung mit Geschwindigkeiten bis zu 1000 Mbit/s garantiert kürzeste Übertragungszeiten. Damit bietet die TNC7 basic technisch die besten Voraussetzungen für Connected Machining, die Vernetzung der Steuerung in der Werkstatt mit allen produktionsbegleitenden Bereichen in Ihrem Unternehmen.

Standardfunktionsumfang

Damit Sie die Daten, die Sie über das Netzwerk auf die TNC7 basic übertragen haben, nutzen können, bietet die TNC7 basic – ebenfalls schon im Standardfunktionsumfang – interessante Applikationen. Der PDF-Viewer oder der Webbrowser Mozilla Firefox ermöglichen die einfachste Form von Connected Machining: den Zugriff auf Daten eines Fertigungsprozesses direkt an der Steuerung. Die Bedienung von webbasierten Dokumentations- oder ERP-Systemen ist dabei genauso möglich, wie der Zugriff auf Ihr E-Mail-Postfach. Beispielsweise können folgende weitere Dateiformate direkt auf der TNC7 basic geöffnet werden:

- Textdateien und PDF
- Grafikdateien mit den Endungen .gif, .bmp, .jpg, .png
- Tabellendateien mit den Endungen .xls, .xlsx, .odv und .csv
- html-Dateien .htm, .html, .chm
- und einige mehr

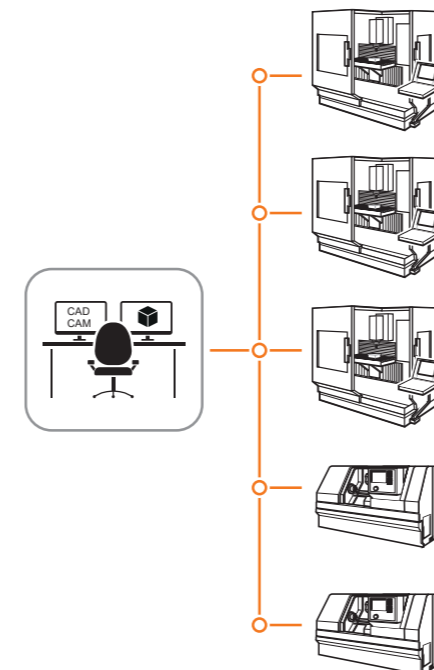
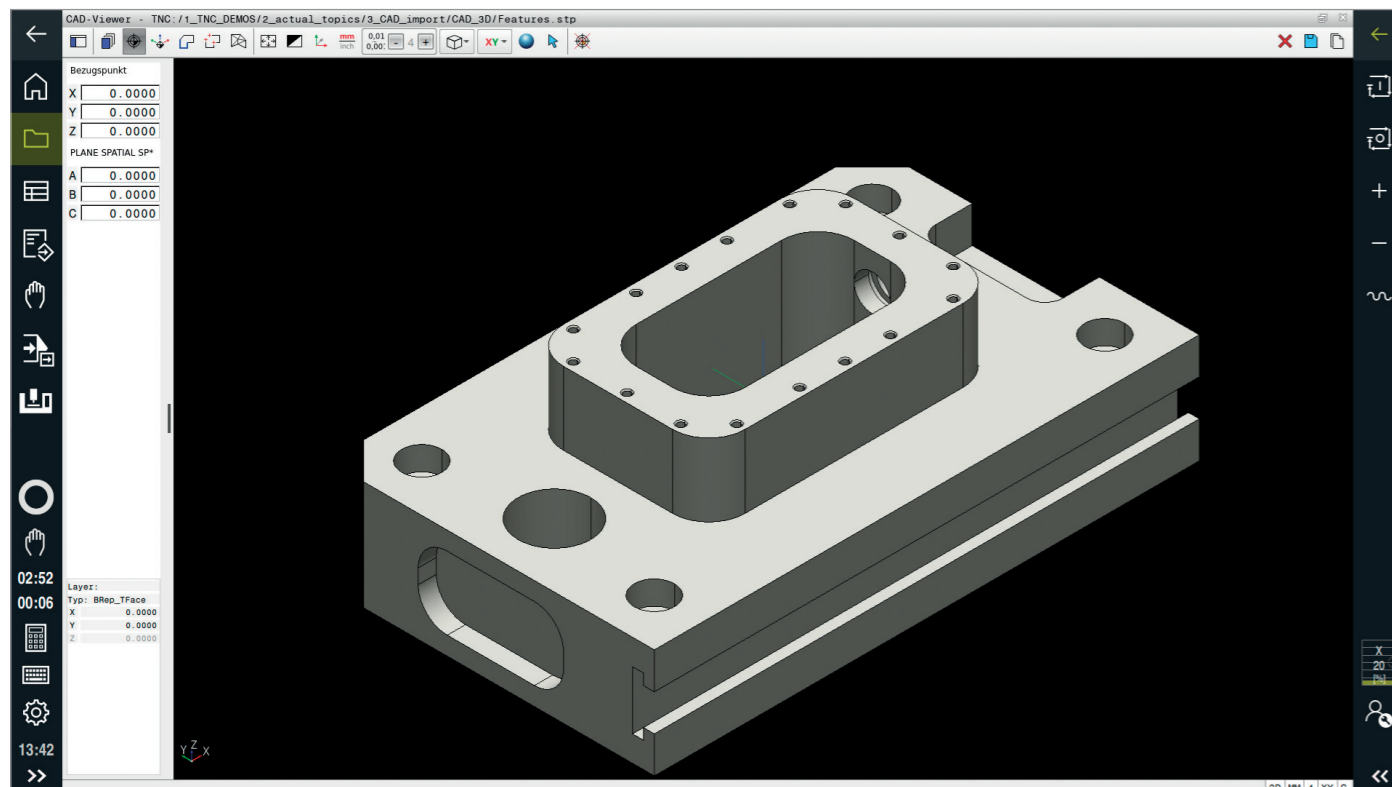



Datenübertragung

Eine erweiterte Lösung für ein durchgängig digitales Auftragsmanagement im Rahmen von Connected Machining ist die kostenfreie PC-Software TNCremo. Mit ihr können Sie über das Ethernet extern gespeicherte Bearbeitungsprogramme und Palettentabellen bidirektional übertragen.

Mit der leistungsfähigen PC-Software TNCremoPlus können Sie über die Live-screen-Funktion zusätzlich den Bildschirminhalt der Steuerung auf Ihren PC übertragen.

Auftragsbezogene Daten (Option)

Mit der Software-Option Remote Desk Manager bedienen Sie einen Windows-PC von der TNC7 basic. Sie erhalten direkt an der Steuerung den Zugriff auf EDV-Systeme der Prozesskette und profitieren von erheblich effizienteren Rüstprozessen durch Einsparung lästiger Wegezeiten zwischen Maschine und Büro. Technische Zeichnungen, CAD-Daten, NC-Programme, Werkzeugdaten, Arbeitsanweisungen, Bestückungslisten und Lagerinformationen sind digital an der Maschine verfügbar. E-Mails können Sie auf einfache Weise senden und empfangen. Per Tastendruck am Bedienpanel der Maschine wechseln Sie komfortabel vom Steuerungsbildschirm zur Oberfläche des Windows-PC. Dabei kann der Windows-PC ein Rechner im lokalen Netzwerk sein oder ein Industrie-PC (IPC) im Schaltschrank der Maschine.

Detaillierte Daten für eine optimale Organisation der Fertigung

HEIDENHAIN DNC ermöglicht das Anbinden von Bestandsmaschinen an Windows-basierte Industrieanwendungen. So können auch ältere TNC-Steuerungen, wie die TNC 426/430 oder die iTNC530 an moderne Warenwirtschafts- oder Leitstandssysteme angebunden werden. Verwenden Sie RemoTools SDK, um Ihre Anwendung an TNC-Steuerungen anzubinden oder erwerben Sie eine DNC kompatible Anwendung.

Anwendungsgerecht überwachen und steuern

Eine effiziente und digitale Kommunikation im Maschinenumfeld setzt standardisierte Komponenten, anwendungsgerechte Informationsmodelle und die Einhaltung aktueller IT-Sicherheitsrichtlinien voraus. Der OPC UA NC Server bietet eine auf OPC UA basierende Schnittstelle für HEIDENHAIN-Steuerungen. Mit dieser international standardisierten und breit verfügbaren Kommunikationstechnologie können Maschinen schnell und einfach mit Ihrer Fertigungs-IT verbunden werden. Sparen Sie Zeit bei der Integration

neuer Funktionen: Die anwendungsgerecht bereitgestellten Informationen können den Programmier- und Konfigurationsaufwand deutlich reduzieren.

- **Aktuelle IT Sicherheit:** Authentifizierung, Autorisierung und Kryptographie
- **Unkompliziert:** Geführte Verbindungskonfiguration
- **Anwendungsorientiert:** Zugeschritten auf die Anforderung moderner Industrieanwendungen
- **Standardisiert:** OPC UA ist die für Industrie 4.0 empfohlene Kommunikationstechnologie
- **Unabhängig:** Freie Wahl von Betriebssystem und Toolkit
- **Virtuelle Testumgebung:** Kostenloser HEIDENHAIN-Programmierplatz
- **Vom Maschinenhersteller erweiterbar:** Um Ihnen Zugriff auf zusätzliche Sensoren, Aggregate oder Werte aus PLC-Programmen zu ermöglichen, kann der Maschinenhersteller den OPC UA NC Server erweitern.

Wie sieht der Programmierplatz aus?

Der Programmierplatz ist eine PC-Anwendung für Windows-Betriebssysteme. Die Software bietet Ihnen die gleiche TNC-Oberfläche und grafische Unterstützung wie die Steuerung an Ihrer Maschine. Zur Bedienung des Programmierplatzes haben Sie – je nach Ausführung – mehrere Möglichkeiten.

Programmierplatz in Demo-Version

Zum Testen ist der Programmierplatz auch als Demo-Version erhältlich (kostenfrei als Download unter www.heidenhain.de). Sie beinhaltet alle TNC-Funktionen und erlaubt das Speichern von kurzen Programmen. Die Demo-Version wird über das virtuelle Keyboard oder die PC-Tastatur programmiert. Die Tastenbelegung für die PC-Tastatur ist im Download als PDF enthalten.

Programmierplatz mit TNC-Bedienfeld

Ein separates TNC-Bedienfeld wird über die USB-Schnittstelle an den PC angeschlossen. So erstellen Sie Ihre Programme wie gewohnt auf der gleichen Tastatur wie an der Maschine. Sie ist lediglich um die Softkeys – diese sind normalerweise im Bildschirm-Gehäuse integriert – erweitert. Sie verfügt über eine PC-Tastatur zur komfortablen Eingabe von Dateinamen und Kommentaren. Mit im Lieferumfang enthalten sind Folien zur besseren Softkey-Zuordnung und selbstklebende Zuentlastungen für das USB-Kabel.

Programmierplatz mit virtuellem Keyboard

Sie können aber auch ohne TNC-Bedienfeld arbeiten: Die Bedienung dieses Programmierplatzes erfolgt über ein virtuelles Keyboard – es wird mit dem TNC-Control-Panel auf dem PC-Bildschirm eingeblendet und verfügt über die wichtigsten Dialog-Eröffnungstasten der TNC. Im Lieferumfang enthalten ist ein Hard-Lock-Key (Dongle).

Der Programmierplatz mit virtuellem Keyboard ist in folgenden Versionen lieferbar:

- Einzelplatzlizenz
- Netzwerklizenz für 1, 14 oder 20 Plätze. Die Plätze müssen untereinander vernetzt sein, da das Software-Schutzmodul nur an einem PC gesteckt wird. Deshalb eignet sich die Netzwerklizenz insbesondere für Schulungsräume.

Programmierplatztastatur TNC7 basic

Die Programmierplatztastatur basiert auf dem Bedienfeld der TNC7 basic und eignet sich mit ihrer kompakten Bauform hervorragend für den Einsatz am Büroarbeitsplatz oder im Ausbildungsbereich. Mit der Tastatur bedienen Sie den Programmierplatz sehr ergonomisch und dank der Tasten-Langhubmechanik besonders komfortabel.

Die Programmierplatztastatur TNC7 basic:

- Hardware im modernen TNC7-Design
- Kompakte Abmessungen für den Einsatz am Büroarbeitsplatz
- Installationsschacht für USB-Dongle auf der Unterseite
- Zugentlastung für USB-Kabel im Gehäuse integriert
- Neu entwickelte Tastatur mit verbesserter Haptik
- Schmutzabweisende, eloxierte Oberfläche der Tastatur

Die Programmierplatztastatur TNC7 basic ist mit verschiedenen Programmierplatz-Varianten (Dongle-Versionen) beliebig kombinierbar. Ihren USB-Dongle können Sie im Installationsschacht auf der Gehäuseunterseite sicher und geschützt anschließen.

Das Bedienkonzept der TNC7 basic ist vollständig und durchgängig Touch-optimiert. Die neue Programmierplatztastatur verfügt wie auch die TNC7 basic über keine separaten Softkey-Tasten mehr. Die Softkeys wählen Sie direkt am Bildschirm per Maus oder per Touch.

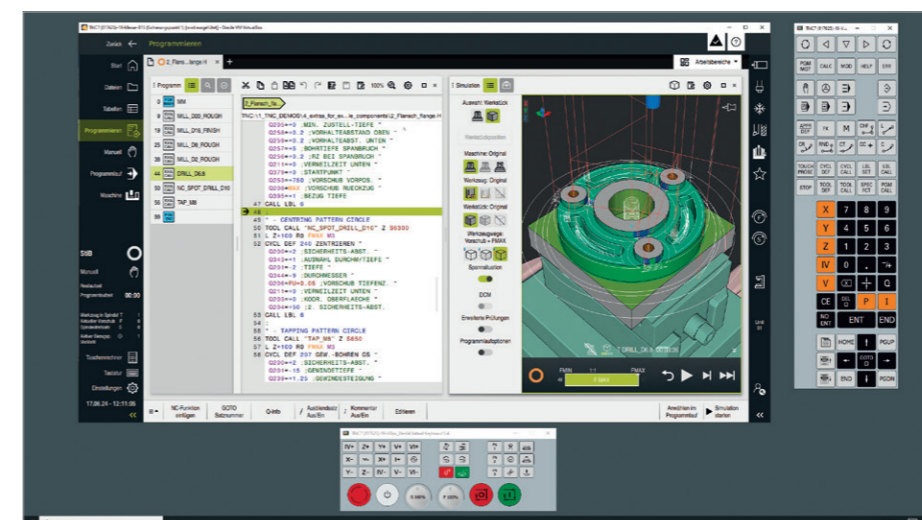

Weitere Informationen:

Ausführliche Beschreibungen zum Programmierplatz und eine kostenlose Demoversion finden Sie im Internet unter www.heidenhain.de/programmierplatz

Werkstücke vermessen

Einrichten, Bezugspunkt-Setzen und Messen mit schaltenden Tastsystemen

Die Werkstück-Tastsysteme* von HEIDENHAIN helfen in der Werkstatt und in der Serienfertigung Kosten zu reduzieren: Rüst-, Mess- und Kontrollfunktionen sind zusammen mit den Antastzyklen der TNC7 basic automatisiert ausführbar.

Der Taststift eines schaltenden Tastsystems TS wird beim Anfahren einer Werkstückfläche ausgelenkt. Dabei erzeugt das TS ein Schaltsignal, das je nach Typ über Kabel oder per Funk bzw. Infrarot zur Steuerung übertragen wird.

Die Tastsysteme werden direkt in den Schaft der Werkzeugaufnahme eingespannt. Je nach Maschine können die Tastsysteme mit verschiedenen Werkzeugspannschäften ausgerüstet werden. Die Tastkugeln – aus Rubin – sind mit unterschiedlichen Durchmessern und Längen lieferbar.

* Die Steuerung muss vom Maschinenhersteller für diese Funktionen angepasst sein.



TS 460

Weitere Informationen:

Ausführliche Beschreibungen zu den Werkstück-Tastsystemen finden Sie im Internet unter www.heidenhain.de oder im Prospekt *Tastsysteme für Werkzeugmaschinen*.

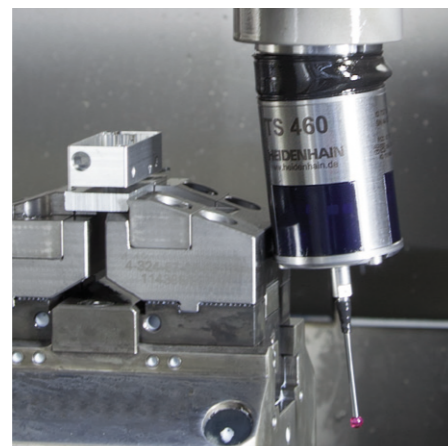

TS 460 mit Kollisionsschutz

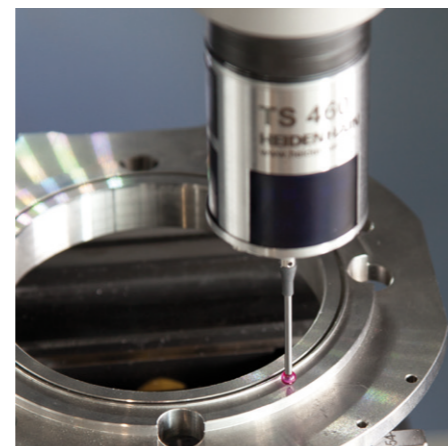

Kabelgebundene Tastsysteme

Für Maschinen mit manuellem Werkzeugwechsel sowie für Schleif- und Drehmaschinen:

TS 260

- Kabelanschluss axial oder radial
- Hohe Antastgenauigkeit

Kabellose Tastsysteme

Für Maschinen mit automatischem Werkzeugwechsel:

TS 460

- Standardtastsystem für Funk- und Infrarot-Übertragung
- Kompakte Abmessungen
- Energiesparmodus
- Optionaler Kollisionsschutz
- Thermische Entkopplung

TS 642

- Aktivierung über Schalter im Spanschaft
- Infrarot-Übertragung

TS 760

- Hohe Antastgenauigkeit
- Hohe Reproduzierbarkeit
- Geringe Antastkräfte
- Funk- und Infrarot-Übertragung

Sende- und Empfangseinheit

Die Funk- bzw. Infrarotübertragung wird zwischen dem Tastsystem TS bzw. TT und der Sende- und Empfangseinheit SE aufgebaut:

SE 660

- Für Funk- bzw. Infrarotübertragung (Hybrid-Technik)
- Gemeinsame SE für TS 460 und TT 460

SE 661

- Für Funk- bzw. Infrarotübertragung (Hybrid-Technik)
- Gemeinsame SE für TS 460 und TT 460
- EnDat-Funktionalität zur Übertragung von Schaltzustand, Diagnose- und Zusatzinformationen.



SE 660

Werkzeuge vermessen

Länge, Radius und Verschleiß direkt in der Maschine erfassen

Mit entscheidend für eine gleich bleibend hohe Fertigungsqualität ist natürlich das Werkzeug. Ein exaktes Erfassen der Werkzeugabmessungen und eine zyklische Kontrolle des Werkzeugs auf Verschleiß, Bruch und Form der Einzelschneiden ist daher erforderlich. Zur Werkzeugvermessung bietet HEIDENHAIN die schaltenden Werkzeug-Tastsysteme TT an.

Die Systeme werden direkt im Arbeitsraum der Maschine angebaut und erlauben so die Werkzeugvermessung vor der Bearbeitung oder in Bearbeitungspausen.

Die Werkzeug-Tastsysteme TT erfassen Werkzeuglänge und -radius. Beim Antasten des rotierenden oder stehenden Werkzeugs z. B. bei Einzelschneiden-Vermessung, wird die Tastscheibe ausgelenkt und ein Schaltsignal zur TNC7 basic übertragen.

Das TT 160 arbeitet mit kabelgebundener Signalübertragung während beim TT 460 die Signalübertragung kabelunabhängig über eine Funk- bzw. Infrarot-Strecke erfolgt. Dadurch eignet es sich insbesondere zum Einsatz auf Rund-/Schwenktischen.

Um den Bearbeitungsraum nicht einzuschränken und um Kollisionen zu vermeiden, kann es erforderlich sein, das Tastsystem zwischenzeitlich aus der Maschine zu entfernen. Der neue magnetische Sockel des Tastsystems hat drei Auflagepunkte und eine Kodierschraube. So muss das System nur bei der ersten Inbetriebnahme kalibriert werden und das Tastsystem lässt sich mit nur einem Handgriff aufstellen und abnehmen. Zusammengefasst sind die Vorteile:

- Schnelle Aufstellung ohne Rekalibrierung
- Niedriger Sockel
- Gleiche Genauigkeit wie bei permanenter Montage



TT 460



Weitere Informationen:

Ausführliche Beschreibungen zu den Werkzeug-Tastsystemen finden Sie im Internet unter www.heidenhain.de oder im Prospekt *Tastsysteme für Werkzeugmaschinen*.

Effizientes Einfahren von NC-Programmen

Override Controller OC 310

Das Einfahren eines neuen NC-Programms für ein Werkstück erfordert viel Zeit und Konzentration. Mit folgenden Erweiterungen wird dieser Vorgang deutlich komfortabler und sicherer:

- Bedingte Stopps durch Haltepunkte
- Override Controller OC 310



Bedingte Stopps durch Haltepunkte

Beim Einfahren besonders wichtig: zur richtigen Zeit stehen bleiben. Die TNC7 basic bietet Ihnen die Möglichkeit, Ereignisse zu definieren, die einen bedingten Stopp auslösen. Ein Ereignis für einen bedingten Stopp kann z. B. der Wechsel von Bearbeitungsvorschub zu Eilgang sein oder der Aufruf eines neuen Werkzeugs. Sie wählen auf der Steuerung, bei welchen Ereignissen die Programmabarbeitung anhalten soll. Außerdem können Sie festlegen, auf welche Art die Programmabarbeitung nach dem bedingten Stopp fortgesetzt werden soll (z. B. durch Drücken bzw. Drehen des Override Controllers OC 310 im Uhrzeigersinn).

Override Controller OC 310

Der OC 310 ist ein innovatives Bedienelement. Dieser ersetzt das Vorschub- und das Eilgang-Potentiometer am Bedienfeld der TNC7 basic. Der OC 310 ist endlos drehbar und besitzt einen mehrfarbigen LED-Kranz sowie eine beleuchtete NC-Start-Taste. Ein integrierter Vibrationsmotor gibt dem Anwender ein haptisches Feedback zu bestimmten Ereignissen, z. B.

- Minimaler Vorschub
- Maximaler Vorschub
- 100 % Vorschub

Eine integrierte, intelligente Funktion erkennt hastiges zurückdrehen und setzt den Vorschubwert automatisch auf 0.

Positionieren mit dem elektronischen Handrad

Feinfühliges Verfahren der Achsen

Zum Einrichten des Werkstücks können Sie die Achsen mit den Achsrichtungstasten manuell verfahren. Einfacher und feinfühlig funktioniert das mit den elektronischen Handrädern von HEIDENHAIN.

Sie bewegen den Achsschlitten über den Vorschubantrieb entsprechend der Drehung des Handrads. Für ein besonders feinfühliges Verfahren können Sie die Verfahrstrecke pro Handradumdrehung stufenweise einstellen.

Einbau-Handrad

Das Einbau-Handrad HR 130 von HEIDENHAIN kann in das Maschinenbedienfeld integriert oder an einer anderen Stelle der Maschine angebracht werden.

Tragbare Handräder

Wenn Sie sich näher am Arbeitsbereich der Maschine aufhalten müssen, eignen sich besonders die tragbaren Handräder HR 510, HR 520 und HR 550. Die Achstasten und bestimmte Funktionstasten sind in das Gehäuse integriert. So können Sie – egal wo Sie sich mit Ihrem Handrad gerade befinden – die zu verfahrenen Achsen wechseln oder die Maschine einrichten. Das HR 550 ist als Funkhandrad besonders für den Einsatz an Großmaschinen geeignet. Wenn Sie das Handrad nicht mehr benötigen, heften Sie es einfach über die integrierten Magnete an die Maschine.

Erweiterter Funktionsumfang HR 520 und HR 550

- Verfahrensweg pro Umdrehung einstellbar
- Anzeige für Betriebsart, Positions-Istwert, programmierten Vorschub, Handradoffset und Spindeldrehzahl, Fehlermeldung
- Override-Potentiometer für Vorschub, Handradoffset und Spindel-Drehzahl
- Wahl der Achsen über Tasten und Softkeys
- Tasten zum kontinuierlichen Verfahren der Achsen
- Not-Aus-Taste
- Istwert-Übernahme
- NC-Start/Stop
- Spindel-Ein/Aus
- Softkeys für Maschinenfunktionen, die der Maschinenhersteller festlegt

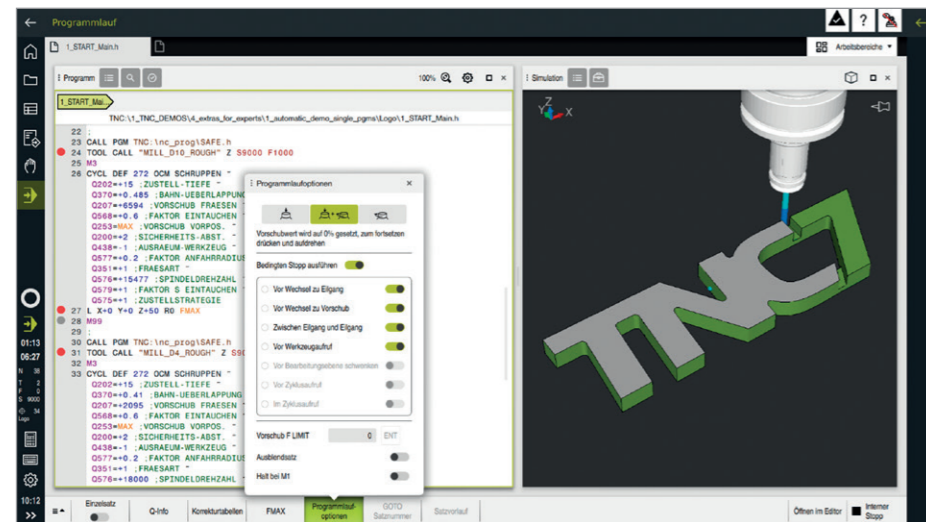

Voraussetzungen	TNC7 basic
NC-Software	ab NC-SW 817621-18
Tastatureinheit	TE 340 ab ID 1320800-02 TE 340FS ab ID 1352798-02
Maschinenbedienfeld	MB 340 ID 1388531-xx MB 340FS ID 1388532-xx



HR 550



Software-Optionen

Benutzerfunktion	Standard	Optionen		
		SIK	SIK2	
Simulation Darstellungsarten	✓ ✓ ✓ ✓			Grafische Simulation der Bearbeitung, auch wenn ein anderes Programm abgearbeitet wird Draufsicht/Darstellung in sechs oder mehreren Ebenen/3D-Darstellung, auch bei geschwenkter Bearbeitungsebene/3D-Liniengrafik Ausschnittvergrößerung Schnittansicht
Bearbeitungszeit	✓ ✓			Berechnen der Bearbeitungszeit in der Betriebsart „Programmieren“ und im Arbeitsbereich "Simulation" Anzeige der aktuellen Bearbeitungszeit im Programmlauf
Wiederanfahren an die Kontur	✓ ✓			Satzvorlauf zu einem beliebigen Satz im Programm und Anfahren der errechneten Soll-Position zum Fortführen der Bearbeitung Programm unterbrechen, Kontur verlassen und wieder anfahren
Bezugspunktverwaltung	✓			Eine Tabelle zum Speichern beliebiger Bezugspunkte
Palettentabellen	✓	154	2-05-1	Palettentabellen (mit beliebig vielen Einträgen zur Auswahl von Paletten, NC-Programmen und Nullpunkten) können werkstückorientiert abgearbeitet werden Fertigungsablauf mit dem Batch Process Manager planen
Tastsystemzyklen		17 17 17 17 48	2-01-1	Tastsystem kalibrieren Werkstück-Schiefelage manuell oder automatisch kompensieren Bezugspunkt manuell oder automatisch setzen Werkstücke und Werkzeuge automatisch vermessen KinematicsOpt: Maschinenkinematik automatisch vermessen und optimieren
Dialogsprachen	✓			Englisch, Deutsch, Tschechisch, Französisch, Italienisch, Spanisch, Portugiesisch, Schwedisch, Dänisch, Finnisch, Niederländisch, Polnisch, Ungarisch, Russisch (kyrillisch), Chinesisch (traditionell, simplified), Slowenisch, Slowakisch, Norwegisch, Koreanisch, Türkisch, Rumänisch
CAD-Viewer	✓			Anzeige standardisierter CAD-Datenformate auf der TNC

Zubehör

Zubehör	
Elektronische Handräder	<ul style="list-style-type: none"> • HR 510/HR 520: tragbare Handräder • HR 550: tragbares Funk-Handrad • HR 130: Einbau-Handrad
Werkstückvermessung	<ul style="list-style-type: none"> • TS 260: Werkstück-Tastsystem mit Kabelanschluss • TS 460/TS 760: Werkstück-Tastsystem mit Funk- bzw. Infrarot-Übertragung • TS 642: Werkstück-Tastsystem mit Infrarot-Übertragung
Werkzeugvermessung	<ul style="list-style-type: none"> • TT 160: schaltendes Werkzeug-Tastsystem • TT 460: schaltendes Werkzeug-Tastsystem mit Funk- bzw. Infrarot-Übertragung
Software für PC	<ul style="list-style-type: none"> • RemoteAccess: Software zur Ferndiagnose, Fernüberwachung und Fernbedienung • CycleDesign: Software zum Erstellen einer eigenen Zyklenstruktur • TNCremo: Software zur Datenübertragung – kostenfrei • TNCremoPlus: Software zur Datenübertragung mit Livescreen-Funktion • StateMonitor: Software zum Erfassen, Auswerten und Visualisieren von Maschinendaten

Optionsnummer		Option	ab NC-Software 81762x-	
SIK	SIK2			
0 bis 3	6-01-1*	Control Loop Qty.	18	Zusätzlicher Regelkreis
8	1-01-1	Adv. Function Set 1	18	Rundtischbearbeitung <ul style="list-style-type: none"> • Programmieren von Konturen auf der Abwicklung eines Zylinders • Vorschub in mm/min Interpolation: Kreis in 3 Achsen bei geschwenkter Bearbeitungsebene Koordinatenumrechnung: Schwenken der Bearbeitungsebene, PLANE-Funktion
9	4-01-1	Adv. Function Set 2	18	Simultanbearbeitung mit max. 4 Achsen <ul style="list-style-type: none"> • Programmierung der Position des Werkzeugs unabhängig von der Werkzeugorientierung (TCPM = Tool Center Point Management, max. 4 Achsen) • Programmierung der Werkzeugorientierung über Vektoren • 3D-Werkzeugkorrektur über Flächennormalenvektoren • Werkzeugradiuskorrektur senkrecht zur Werkzeugrichtung bei freier Werkzeugorientierung • Achsen im aktiven Werkzeug-Koordinatensystem manuell verfahren
17	1-05-1	Touch Probe Functions	18	Tastsystemfunktionen <ul style="list-style-type: none"> • Werkstückschiefelage kompensieren, Bezugspunkt setzen • Werkstücke und Werkzeuge automatisch vermessen • Tastsystem-Eingang für Fremdsystem freischalten
18	3-03-1	HEIDENHAIN DNC	18	Kommunikation mit externen PC-Anwendungen über COM-Komponente
21	4-02-1	Adv. Function Set 3	18	<ul style="list-style-type: none"> • Handradüberlagerung – Handradpositionierung während des Programm- laufs überlagern • Werkzeugkorrektur – radiuskorrigierte Kontur voraus berechnen (LOOK AHEAD)
24	6-03-1	Gantry Axes	18	Gleichlaufachsen – Gantry-Achsen, Tandem-Tische
40	5-03-1	Collision Monitoring	18	Dynamische Kollisionsüberwachung DCM: Maschinenkomponenten als Kollisionskörper definieren. Die TNC7 basic überwacht die definierten Kollisionskörper bei allen Maschinenbewegungen. <ul style="list-style-type: none"> • Grafische Darstellung der aktiven Kollisionskörper (hochauflösendes M3D-Format) • Werkzeugträgerüberwachung • Spannmittelüberwachung
42	1-03-1	CAD Import	18	Konturen aus 2D- und 3D-Modellen importieren (z. B. STEP, IGES, DXF)
45	2-31-1	Adaptive Feed Contr.	18	Adaptive Vorschubregelung AFC
46	7-01-1	Python OEM Process	18	Python-Anwendungen ausführen
48	2-01-1	KinematicsOpt	18	Tastsystemzyklen zum automatischen Vermessen von Drehachsen
49	6-02-1	Double Speed Axes	18	Kurze Regelkreis-Zykluszeiten für Direktantrieb

* Kann mehrfach in der gewünschten Anzahl bestellt werden. Die Steuerung berücksichtigt automatisch alle Freischaltungen.

Optionsnummer		Option	ab NC-Software 81762x-	
SIK	SIK2			
56 bis 61	3-02-1*	OPC UA NC Server	18	Sichere und stabile Schnittstelle zur Anbindung moderner Industrieanwendungen. Unkompliziert durch die Verwendung standardisierter Konzepte. Jede der 6 SIK-Optionen schaltet per Anwendungszertifikat jeweils eine eingehende OPC UA Verbindung frei.
77	6-01-1	4 Additional Axes	18	4 zusätzliche Regelkreise
93	2-03-1	Ext. Tool Management	18	Erweiterte Werkzeugverwaltung <ul style="list-style-type: none"> • Bestückungsliste (Liste aller Werkzeuge des NC-Programms) • T-Einsatzfolge (Reihenfolge aller Werkzeuge, die in dem Programm eingewechselt werden)
133	3-01-1	Remote Desk. Manager	18	Anzeige und Fernbedienung externer Rechneinheiten (z. B. Windows-PC)
140	5-03-1	Collision Monitoring v2	18	Dynamische Kollisionsüberwachung DCM Version 2 mit grafisch unterstütztem Ausrichten von Spannmitteln (Enthält alle Funktionen der Software-Option Collision Monitoring)
141	2-20-1	Cross Talk Comp.	18	CTC: Kompensation von Achskopplungen
142	2-21-1	Position Adapt. Contr.	18	PAC: Positionsabhängige Anpassung der Regelparameter
143	2-22-1	Load Adapt. Contr.	18	LAC: Lastabhängige Anpassung der Regelparameter
144	2-23-1	Motion Adapt. Contr.	18	MAC: Bewegungsabhängige Anpassung der Regelparameter
145	2-30-1	Active Chatter Contr.	18	ACC: Aktive Ratter-Unterdrückung
146	2-24-1	Machine Vibr. Contr.	18	Schwingungsdämpfung Dämpfung von Maschinenschwingungen zur Verbesserung der Werkstückoberflächen. Zu Machine Vibration Control (MVC) gehören folgende Funktionen: <ul style="list-style-type: none"> • Active Vibration Damping (AVD): Aktive Schwingungsdämpfung im Regelkreis • Frequency Shaping Control (FSC): Reduktion der Schwingungsanregung über eine frequenzabhängige Vorsteuerung
152	1-01-1	CAD Model Optimizer	18	Konvertieren und Optimieren von CAD-Modellen <ul style="list-style-type: none"> • Spannmittel • Rohteil • Fertigteil
154	2-05-1	Batch Process Mngr.	18	BPM: Einfache Planung und Ausführung von mehreren Fertigungsaufträgen
155	5-02-1	Component Monitoring	18	Überlastung und Verschleiß von Komponenten überwachen
159	1-07-1	Model Aided Setup	18	Grafisch unterstütztes Ausrichten von Werkstücken: <ul style="list-style-type: none"> • Position und Schiefelage eines Werkstücks mit nur einer Tastensystemfunktion ermitteln • Komplexe Werkstücke mit z. B. Freiformflächen oder Hinterschnitten antasten • Grafische Unterstützung: Die Aufspannsituation und mögliche Antastpunkte werden im Arbeitsbereich Simulation mithilfe eines 3D-Modells angezeigt

* Kann mehrfach in der gewünschten Anzahl bestellt werden. Die Steuerung berücksichtigt automatisch alle Freischaltungen.

Optionsnummer		Option	ab NC-Software 81762x-	
SIK	SIK2			
160	6-30-1	Integrated FS: Basic	18	Freischaltung der Funktionalen Sicherheit und 4 sichere Regelkreise
161	6-30-2	Integrated FS: Full	18	Freischaltung der Funktionalen Sicherheit und der maximalen Anzahl sicherer Regelkreise
162 bis 166	6-30-2*	FS Control Loop Qty.	18	Zusätzlicher sicherer Regelkreis 1 bis 5
167	1-02-1	Opt. Contour Milling		OCM: Ausräumprozesse optimieren und Fräswerkzeuge vollständig ausnutzen mit dem integrierten Schnittdatenrechner
169	6-30-2	FS Control Loop Qty.	18	Restfreischaltung aller FS-Achsoptionen oder verbleibender Regelkreise. Software-Optionen Integrated FS: Basic und FS Control Loop Qty. (162 bis 166) müssen bereits gesetzt sein.

* Kann mehrfach in der gewünschten Anzahl bestellt werden. Die Steuerung berücksichtigt automatisch alle Freischaltungen.

Technische Daten	Standard	Option	
Komponenten	✓ ✓ ✓ ✓		Hauptrechner MC Regler-Einheit CC oder UxC Multitouch-Bedienung Bedienfeld TE (passend für Bildschirm mit 16")
Betriebssystem	✓		Echtzeit-Betriebssystem HEROS 5 zur Maschinensteuerung
Speicher	✓		21.7 GB auf CFR (Gesamtkapazität 60 GB) 7.7 GB auf CFR (Gesamtkapazität 30 GB)
Eingabefineinheit und Anzeigeschritt	✓ ✓		Linearachsen: bis 0,01 µm Winkelachsen: bis 0,000 01°
Interpolation	✓ ✓ ✓	8	Gerade in 4 Achsen Kreis in 2 Achsen Kreis in 3 Achsen bei geschwenkter Bearbeitungsebene Schraubenlinie: Überlagerung von Kreisbahn und Gerade
Satzverarbeitungszeit	✓		≤ 1,5 ms (3D-Gerade ohne Radiuskorrektur)
Achsregelung	✓ ✓ ✓ ✓		Lageregelgenauigkeit: Signalperiode des Positionsmessgeräts/4096 Zykluszeit Lageregler: 200 µs (100 µs mit Software-Option Double Speed Axes) Zykluszeit Drehzahlregler: 200 µs (100 µs mit Software-Option Double Speed Axes) Zykluszeit Stromregler: minimal 100 µs (minimal 50 µs mit Software-Option Double Speed Axes)
Fehlerkompensation	✓ ✓		Lineare und nichtlineare Achsfehler, Lose, Umkehrspitzen bei Kreisbewegungen, Umkehrspiel, Wärmeausdehnung Haftreibung, Gleitreibung
Datenschnittstellen	✓ ✓ ✓	18 56-61	Netzwerkschnittstelle zum externen Bedienen der TNC mit der HEIDENHAIN-Software TNCremo oder TNCremoPlus 2 x Ethernet-Schnittstelle 1 Gigabit USB 3.0 (davon 1 x USB 2.0 am Bedienfeld), Anzahl abhängig von der eingesetzten Hardware HEIDENHAIN DNC zur Kommunikation zwischen einer Windows-Anwendung und TNC (DCOM-Interface) HEIDENHAIN OPC UA NC Server sichere und stabile Schnittstelle zur Anbindung moderner Industrieanwendungen
Diagnose	✓		Schnelle und einfache Fehlersuche durch integrierte Diagnosehilfen
Umgebungstemperatur	✓ ✓		Betrieb: 5 °C bis 40 °C Lagerung: -20 °C bis +60 °C

Steuerung	TNC7 NC-Software 81762x-18	TNC7 basic NC-Software 81762x-18
Einsatzgebiet	High-End Fräsen/Drehen/Schleifen	Standard Fräsen
Einfache Bearbeitungszentren (bis 8 Regelkreise, davon max. 2 Spindeln)	✓	✓
Werkzeugmaschinen/Bearbeitungszentren (bis 24 Regelkreise, davon max. 4 Spindeln)	✓	–
Fräs-/Dreh-/Schleif-Bearbeitungen (bis 18 Regelkreise + 2 Spindeln)	Option	–
Programmeingabe		
HEIDENHAIN-Klartext	✓	✓
DIN/ISO	✓	✓
Grafisches Programmieren	✓	✓
CAD Import	Option	Option
CAD-Viewer	✓	✓
Freie Kontur-Programmierung FK	✓	Option
Erweiterte Fräs- und Bohrzyklen	✓	Option
OCM-Zyklen	Option	Option
Drehzyklen	Option	–
Funktionen zur Schleifbearbeitung	Option	–
Tastensystemzyklen	✓	Option
Einrichten		
Werkstück einrichten mit grafischer Unterstützung	Option	Option
Spannmittel einmessen mit grafischer Unterstützung	Option	Option
Abarbeitung		
5-Achs-Simultanbearbeitung	Option	–
Überwachungen		
Dynamische Kollisionsüberwachung Version 2	Option	Option
Prozessüberwachung	Option	–
Komponentenüberwachung	Option	Option
AFC Adaptive Feed Control	Option	Option
NC-Programmspeicher	SSDR: 189 GB CFR: 21,7 GB	CFR: 21,7 GB CFR: 7,7 GB
Satzverarbeitungszeit	≤ 0,5 ms	1,5 ms
Eingabefineinheit und Anzeigeschritt (Standard)	0,01 µm	0,01 µm
Bildschirm und Tastatur	Touchscreen 19"/24"	Touchscreen 16"
Touch-Bildschirm	✓	✓

HEIDENHAIN

Nanometer beherrschbar machen



HEIDENHAIN

DR. JOHANNES HEIDENHAIN GmbH Dr.-
Johannes-Heidenhain-Straße 5
83301 Traunreut, Germany
☎ +49 8669 31-0
☎ +49 8669 32-5061
✉ info@heidenhain.de

www.heidenhain.com



HEIDENHAIN
worldwide